

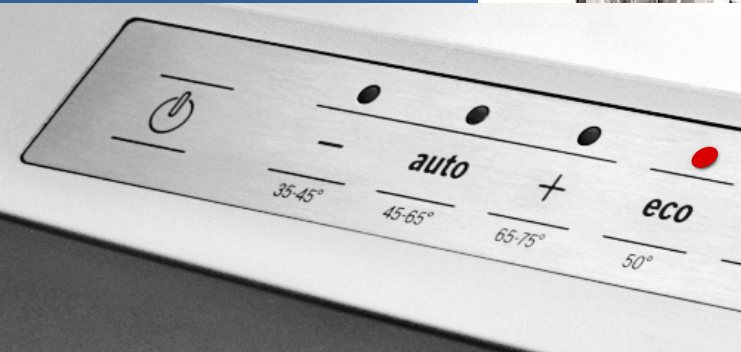

Register your new Bosch now:
www.bosch-home.com/welcome



Съдомиялна машина
SM...
SB...



BOSCH

bg Ръководство



Съдържание

	Използване по предназначение	5
	Указания за безопасност	5
	Преди да пуснете уреда в експлоатация	5
	При доставката	6
	При инсталирането	6
	При ежедневната експлоатация	8
	При настъпили повреди	8
	При изхвърляне	8
	Блокиране на вратата	10
	Опазване на околната среда	11
	Опаковка	11
	Стари уреди	11
	Запознаване с уреда	12
	Панел за управление	12
	Вътрешност на уреда	12
	Бутон Информация	13
	Настройване на времето	13
	Първо пускане в експлоатация	14
	Настройки	15
	Home Connect	17
	Бутон Информация	17
	Настройка на приложението	17
	Настройка на Home Connect	18
	Wi-Fi	18
	Влизане в мрежата	18
	Свързване с приложението	19
	Бутон за дистанционно стартиране	19
	Wi-Fi без връзка със сървъра Home Connect	20
	Дистанционна диагностика	20
	Настройка на енергийния мениджър	20
	Активиране на енергийния мениджър	21
	Деактивиране на енергийния мениджър	21
	Декларация за съответствие	21
	Система за омекотяване / Специална сол	22
	Таблица със степените на твърдост на водата	22
	Настройване на системата за омекотяване	22
	Използване на специална сол	23
	Препарат за почистване със съдържание на сол	23
	Изключване на омекотяването	23
	Препарат за изплакване	24
	Настройване на количеството препарат за изплакване	24
	Изключване на индикатора за нивото на препарата за изплакване	25
	Съдове	25
	Неподходящи за съдомиялна машина	25
	Повреди на стъклени чаши и съдове	25
	Поддръждане на съдовете	26
	Горна кошница за съдове	26
	Долна кошница за съдове	26
	Кошница за прибори	27
	Чекмедже за прибори	27
	Етажерка	28
	Подвижни шишове	28
	Поставка за дребни части	28
	Поставка за ножове	29
	Пръскаща глава за тави за печене	29
	Изваждане на съдовете	30
	Регулиране на височината на кошниците	30
	Почистващ препарат	32
	Напълване на почистващ препарат	32
	Комбиниран почистващи препарати	33

 Преглед на програмите	35
Избор на програмата	36
Указания за тествашите институти	36
 Допълнителни функции	37
Пестене на време (VarioSpeedPlus)	37
Половин зареждане	37
ХигиенаПлюс (HygienePlus)	37
Интензивна зона	37
Допълнително изсушаване	37
Сушене за гланц	37
Energy Save	37
 Обслужване на уреда	38
Данни за програмата	38
Промяна на настройките	38
Сензор за вода	38
Изсушаване–цеолит	38
Времева индикация	39
Настройване на сензора	39
Допълнително изсушаване	39
Еко прогноза	39
AutoPowerOff	39
EmotionLight	40
Преден дисплей	40
TimeLight	40
Infolight	40
Промяна на стартовата програма	40
Сила на звука на сигнала	41
Сила на звука на бутоните	41
Защита за деца	41
Поздрав	41
Фабрична настройка	41
Включване на уреда	41
Отложен старт	42
Край на програмата	42
Изключване на уреда	42
Прекъсване на програмата	42
Прекъсване на програмата	43
Смяна на програмата	43

 Почистване и обслужване	43
Общо състояние на съдомиялната машина	43
Поддръжка на машината	44
Специална сол и препарат за изплакване	45
Филтри	45
Пръскащи рамена	46

 Повреда – какво да направим?	46
Съобщение за грешка	46
Помпа за мръсната вода	47
Таблица с повредите	48

 Служба за обслужване на клиентите	57
--	-----------

 Поставяне и свързване	57
Обхват на доставката	57
Указания за безопасност	58
Доставка	58
Технически данни	58
Поставяне	59
Изводи за мръсна вода	59
Изводи за чистата вода	59
Свързва се към топла вода	60
Електрически изводи	61
Демонтаж	61
Транспортиране	62
Защита от замръзване (изпразване на уреда)	62



Използване по предназначение

- Този уред е предназначен за използване в частни домакинства и при домашни условия.
- Използвайте съдомиялната машина само в домакинството и само за това, за което е предназначена: Измиване на съдовете в домакинството.
- Тази съдомиялна машина е предназначена за използване до максимална височина 2500 метра над морското равнище.



Указания за безопасност

Този уред може да се използва от деца над 8 години и лица с намалени физически, сетивни или ментални способности или без достатъчно опит или познания, ако се контролират или инструктират по отношение на безопасната употреба на уреда от лице, отговорно за тяхната сигурност и ако са наясно с опасностите, които могат да се получат от тази употреба.

Децата не бива да си играят с уреда. Почистването и потребителската поддръжка не бива да се извършват от деца, освен ако не са над 8 години и не се контролират. Деца под 8 години да се пазят далеч от уреда и кабела и съединителния кабел.

Преди да пуснете уреда в експлоатация

Прочетете внимателно ръководството за употреба и монтаж! То съдържа важна информация относно инсталирането, употребата и техническото обслужване на уреда.

Запазете цялата документация за по-нататъшна справка или за следващите собственици.

Можете да свалите ръководството за употреба безплатно от нашата уебстраница. Съответният интернет адрес е посочен на гърба на това ръководство за употреба.

При доставката

1. Веднага проверете опаковката и съдомиялната машина за транспортни дефекти. Ако уредът е повреден, не го пускайте в експлоатация, а се свържете с доставчика.
2. Изхвърлете опаковката в съответствие с установените правила.
3. Не предоставяйте опаковката и части от нея за игра на деца. Съществува опасност от задушаване с картоните и фолиото.

При инсталирането

- Имайте предвид, че след инсталирането няма свободен достъп до задната страна на съдомиялната машина (защита от докосване поради горещата повърхност).
- Извършете поставянето и свързването в съответствие с упътването за инсталиране и монтиране.
- По време на инсталирането съдомиялната машина не трябва да е свързана към електрическата мрежа.

- Уверете се, че системата от защитни проводници на електрическата сградна инсталация е инсталирана в съответствие с изискванията.
- Електрическите условия на свързване трябва да съответстват на данните от типовата табелка **[35]** на съдомиялната машина.
- Когато захранващият кабел на уреда се повреди, той трябва да се смени със специален захранващ кабел. За да предотвратите опасности, трябва да се набави от оторизиран търговец.
- Когато съдомиялната машина се вгражда във висок шкаф, той трябва да е закрепен в правилно.
- Когато съдомиялната машина се монтира под или над други домакински уреди, трябва да се спазват указанията за вграждане в комбинация със съдомиялна машина, дадени в упътването за монтиране на съответните уреди.
- Освен това спазвайте упътването за монтиране на съдомиялната машина, за да осигурите безопасна работа на всички уреди.

- Ако нямате информация или ако в упътването за монтиране не са дадени съответните указания, трябва да се обърнете към производителя на уредите, за да сте сигурни, че съдомиялната машина може да се монтира над и под тези уреди.
- В случай че не можете да получите информация от производителя, не трябва да монтирате съдомиялната машина над или под тези уреди.
- Ако над съдомиялната машина монтирате микровълнова фурна, то тя може да се повреди.
- Интегрираните уреди и уредите, предназначени за монтиране под шкафове, монтирайте само под цели работни плотове, които са захванати с винтове за съседните шкафове, за да осигурите неподвижността им.
- Не инсталирайте уреда в близост до източници на топлина (отоплителни уреди, акумулатори на топлина, печки или други уреди, които излъчват топлина) и не го вграждайте под котлони.
- Обърнете внимание, че изолацията на захранващия кабел на съдомиялната машина може да се стопи при допир с източници на топлина (напр. отоплителна инсталация/инсталация за топла вода) или горещи части на уреда. Никога не допускате контакт на захранващия кабел на съдомиялната машина с източници на топлина или горещи части на уреда.
- След поставянето на уреда контактът трябва да е лесно достъпен.
→ *"Електрически изводи"*
на страница 61
- При някои модели: Пластмасовият корпус на свързването към водата има електрически клапан. В захранващия маркуч има електрически захранващи проводни. Не прерязвайте захранващия маркуч. Не потапяйте пластмасовия корпус във вода.

При ежедневната експлоатация

Спазвайте указанията за безопасност и употреба върху опаковките на продуктите за почистване и изплакване.

Обърнете внимание, че указанията за безопасност трябва да се спазват и когато работите с уреда посредством приложението Home Connect и не наблюдавате директно уреда. Спазвайте също указанията в приложението.

При настъпили повреди

- Поправки и интервенции могат да се извършват само от специалисти. Уредът трябва да е изключен от електрическата мрежа. Извадете щепсела от контакта или изключете предпазителя (бушона). Затворете водопроводния кран.

- При повреди, и по-специално на обслужващия панел (пукнатини, дупки, счупени бутони) или повреди във функционирането на вратата, с уреда не трябва да се работи повече. Извадете щепсела от контакта или изключете предпазителя (бушона). Затворете водопроводния кран и се обадете в специализиран сервиз.

При изхвърляне

1. Веднага направете старите уреди неизползваеми, за да избегнете нещастни случаи на по-късен етап.
2. Изхвърлете уреда в съответствие с действащите правила.

Предупреждение **Опасност от нараняване!**

- Съдомиялната машина трябва да се отваря за съвсем кратко време, само за поставяне и изваждане на съдовете, за да се избегнат наранявания, като например при препъване.

- Ножовете и другите прибори с остри върхове трябва да се поставят в кошницата за прибори* [30] с остриетата надолу или да се подреждат в хоризонтално положение в поставката за ножове*, съответно чекмеджето за прибори* [21].
- Не сядайте и не се подпирайте върху отворената врата.
- При свободностоящите уреди внимавайте да не се препълват кошниците. Уредът може да се преобърне.
- Когато уредът не е в ниша и по този начин едната му страна е свободно достъпна, поради съображения за сигурност мястото на захващане на вратата отстрани трябва да се облицова (опасност от нараняване). Облицовка можете да намерите в специализирания сервиз или в търговската мрежа.

* в зависимост от варианта на оборудване на Вашата съдомиялна машина

Предупреждение **Опасност от експлозия!**

Не поставяйте разтворители в отделението за миене. Съществува опасност от експлозия.

Предупреждение **Опасност от попарване!**

По време на действаща програма внимателно отваряйте вратата. Съществува опасност от уреда да пръска гореща вода.

Предупреждение **Опасности за деца!**

- Използвайте защитата за деца, в случай че има такава.
- Не разрешавайте на децата да играят с уреда или да го обслужват.
- Пазете децата далече от препаратите за почистване и изплакване. Те могат да причинят наранявания на устата, гърлото и очите или да доведат до задушаване.
- Пазете децата далече от отворената съдомиялна машина. В съдомиялната машина може да има малки части, които биха могли да бъдат погълнати от деца, както и водата във вътрешността не е годна за пиене, защото в нея може да има остатъци от почистващия препарат.
- Внимавайте децата да не бъркат в отделението за таблетки [24]. Малките пръстчета могат да се заклеят в отворите.

- При вграден на по-високо уред внимавайте при отваряне и затваряне на вратата децата да не се заклещат или притиснат между вратата на уреда и вратата на шкафа под него.
- Децата могат да се заключат в уреда (опасност от задушаване) или да попаднат в друга опасна ситуация.
Затова при старите уреди: Извадете щепсела от контакта, прекъснете хранящия кабел и го отстранете. Повредете ключалката на вратата, така че вратата да не може да се затваря.

Защита за деца (блокиране на вратата) *

Защитата за деца (блокиране на вратата) предпазва децата от възможни опасности, които могат да възникнат от съдомиялната машина.

⚠ Предупреждение **Опасност от задушаване!**

Децата могат да се затворят в съдомиялната машина и да се задушат. При напускане на съдомиялната машина винаги затваряйте плътно вратата.

Защитата за деца (заключването на вратата) се активира така:

1. Издърпайте езичето на защитата за деца към себе си (1).
2. Затворете вратата (2).
Активирана е защитата за деца.

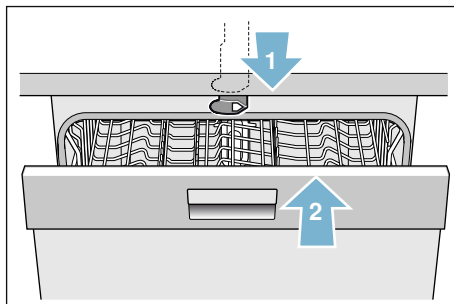

Врата с активирана защита за деца (заключване на вратата) се отваря така:

1. Натиснете езичето на защитата за деца надясно (1).
2. Отваряне на вратата (2).

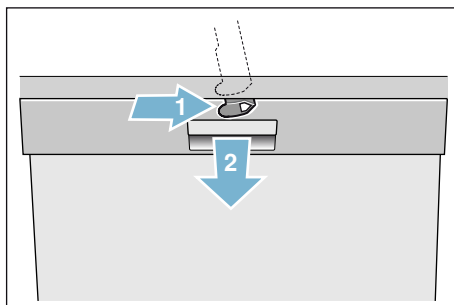

Защитата за деца (заклучването на вратата) се деактивира така:

1. Натиснете езичето на защитата за деца надясно (1).
 2. Бутнете езичето на защитата за деца назад (2).
- Деактивирана е защитата за деца.

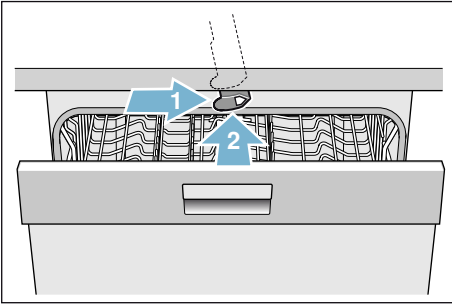

* в зависимост от варианта на оборудване на Вашата съдомиялна машина



Опазване на околната среда

Опаковките на новите уреди, както и старите уреди съдържат ценни суровини и материали, които могат да се използват повторно.

Изхвърляйте отделните части отделно.

Осведомете се при търговеца или при общинската или градската управа за актуалните начини за изхвърляне.

Опаковка

Всички пластмасови части на уреда са обозначени с международно приети условни знаци (например PS полистирол). По този начин при изхвърляне на уреда се улеснява разделянето на различните пластмасови отпадъци.

Спазвайте Указанията за безопасност в раздел «При доставката»

→ Страница 6.

Стари уреди

Спазвайте Указанията за безопасност в раздел «При изхвърляне»

→ Страница 8.



Уредът е обозначен в съответствие с директива 2012/19/ЕС за стари електрически и електронни уреди (waste electrical and electronic equipment – WEEE). Директивата дава рамката, която е валидна за връщането и повторното преработване на старите уреди в границите на Европейския съюз.

Запознаване с уреда

Схемите на обслужващия панел и на вътрешната част на уреда се намират отпред на корицата. На отделните позиции е обърнато внимание вътре в текста.

Панел за управление

- 1 Бутон ВКЛ./ИЗКЛ.
- 2 Бутони на програмите **
- 3 Бутон Информация 
- 4 Горна част на дисплея
- 5 Индикатор за нивото на препаратата за изплакване
- 6 Индикатор за нивото на солта
- 7 Индикация WLAN
- 8 Бутони за настройване
- 9 Отложен старт
- 10 Бутон за дистанционно стартиране
- 11 Допълнителни функции/Бутони на програмите **
- 12 Бутон START
- 13 Предния дисплей *
- 14 Устройство за отваряне на вратата
- 15 Индикация дистанционно стартиране *
- 16 Бутон < >

* в зависимост от варианта на оборудване на Вашата съдомиялна машина

** Количество в зависимост от варианта на оборудване на Вашата съдомиялна машина



Вътрешност на уреда

- 20 Вътрешно осветление *
- 21 Чекмедже за прибори *
- 22 Горна кошница за съдове
- 23 Горно пръскащо рамо
- 24 Отделение за таблетки
- 25 Смукателен отвор
- 26 Изпускателен отвор (резервоар-цеолит)
- 27 Долно пръскащо рамо
- 28 Отделение за специална сол
- 29 Цедки
- 30 Кошница за прибори *
- 31 Долна кошница за съдове
- 32 Отделение за препарат за изплакване
- 33 Отделение за почистващ препарат
- 34 Палец за затваряне на отделениято за почистващ препарат
- 35 Типова табелка

* в зависимост от варианта на оборудване на Вашата съдомиялна машина

Бутон Информация Setup 3 sec.



С бутон Информация  можете да извиквате допълнителна информация за програмите.

1. Натиснете бутона Информация  .
2. Натиснете бутона на програма. Информацията за избраната програма се показва в горната част на дисплея .
3. За напускане натиснете бутона Информация  .

Настройване на времето

При първото пускане в експлоатация времето започва с 12:00 ч.

Времето се настройва така:

1. Отворете вратата.
2. Включете бутона ВКЛ./ИЗКЛ. .
3. Натиснете бутона Информация  за 3 секунди, докато в горната част на дисплея се появи следният текст:
Прелистване с < >
Настройване с - +
Излизане със Setup 3 sec.
4. Натискайте бутона > докато в горната част на дисплея се появи «Настройване на времето».
5. Направете настройката с бутоните за настройване + - . С по-дълго натискане на бутона за настройване + - стойностите на настройките се променят с интервали от по 10 минути.
6. Натиснете бутона Информация  за 3 секунди.

Избраната стойност е запазена в уреда.

Указание: Когато уредът е бил дълго време без ток, часовото време започва с 12:00 ч. Настройте часа.

Първо пускане в експлоатация

При първото включване на съдомиялната машина се зареждат директно настройките за първото пускане в експлоатация.

Указание: Ако при първото пускане в експлоатация изберете Home Connect, извършете останалите настройки чрез приложението на вашата съдомиялна машина.

За целта вземете предвид включената в окомплектовката на доставката документацията относно Home Connect.

В ръчен режим в горната част на дисплея [4] се показва следният текст:

Превъртане с < >

Настройване с - +

Излизане със Setup 3 sec.

В таблицата по-долу са посочени необходимите настройки за първото пускане в експлоатация.

За да промените настройката:

1. Натиснете многократно бутона > [16], докато се покаже желаната настройка.
Променете настройката посредством бутоните за настройка + - [8].
2. Натиснете бутона Информация  [3] в продължение на 3 секунди.

Избраната стойност е запаметена в уреда.



Настройки първо пускане в експлоатация	Фабрична настройка	Информационен текст; при натискане на бутон Информация 
Език/Language	Deutsch	Избор на език.
Home Connect	Ръчно/Home Connect	Ръчно/Home Connect.
Формат на часа	24 h	12h или 24h.
Настройка на часа	12:00	Настройка на текущия час.
Твърдост на водата	°dH 13 – 16 средна	Адаптиране към местната твърдост на водата. При използване на комбинирани таблетки изберете степен 0 – 6.
Добавяне на препарат за изплакване	Степен 5	Количеството препарат за изплакване оказва влияние на изсушаването. При използване на комбинирани таблетки изберете степен 0.
Свързване към водозахранването *	Студена вода	Възможно е свързване към топла вода (40 – 60 °C) или към студена вода (<40 °C).





* в зависимост от варианта на оборудване на Вашата съдомиялна машина

Настройки

За Ваше улеснение определени настройки на съдомиялната машина са извършени предварително. Но вие можете да промените тази фабрична настройка.

За да промените настройката:

1. Отворете вратата.
2. Включете бутона ВКЛ./ИЗКЛ. .
3. Натиснете бутона Информация  в продължение на 3 секунди, докато в горната част на дисплея  се покаже **Превъртане < >**
Настройване с - +
Излизане с Setup 3 sec.

4. Натиснете многократно бутона , докато се покаже желаната настройка.
Можете да извършите настройката с бутоните за настройка **+ -** .
5. Натиснете бутона Информация   в продължение на 3 секунди. Избраната стойност е запазена в уреда.

Разполагате с възможност да върнете всички променени настройки отново към първоначалните фабрични настройки

Указание: При възстановяване на фабричните настройки на Вашата съдомиялна машина отново преминавате директно към настройките за първото пускане в експлоатация.

Основна настройка	Фабрична настройка	Информационен текст; чрез натискане на бутон „Информация“ 
Настройка на часа	12:00	Настройване на текущия час.
Формат на часа	24 h	12 h или 24 h.
Времева индикация	Час	Показване на края на програмата с индикация „Свършва след“ или „Свършва в“.
Език/Language	немски	Избор на език.
Твърдост на водата	°dH 13 – 16 средна	Настройка на твърдостта на водата. При използване на комбинирани таблетки изберете най-ниската степен.
Добавяне на препарат за изплакване	Степен 5	Количеството препарат за изплакване повлиява изсушаването. При използване на комбинирани таблетки изберете степен 0.
Настройване на сензора	Стандартна	Адаптиране на регистрирането на замърсяване за оптимални резултати от почистването.
Екстра изсушаване	Изкл.	Оптимизирано изсушаване, за стъклени чаши и пластмасови съдове.
Свързване към водата *	Студена вода	Възможно е свързване към топла вода (40 – 60 °C) или към студена вода (<40 °C).

* в зависимост от варианта на оборудване на Вашата съдомиялна машина

Основна настройка	Фабрична настройка	Информационен текст; чрез натискане на бутон „информация“
Прогноза Eco	Изкл.	Индикация на разхода на вода и енергия.
AutoPowerOff	След 1 минута	Автоматично изключване на уреда след завършена програма за измиване.
Emotion Light *	Вкл.	Осветление на вътрешното пространство.
Преден дисплей *	Вкл.	Предният дисплей може да бъде включен.
Timelight *	Вкл.	По време на изпълнение на програмата върху пода се прожектира информация за състоянието.
Infolight *	Вкл.	За обозначаване на текущ процес на измиване се прожектира светлина.
Стартова програма	Eco 50°	След включване се показва последната избрана програма.
Сила на звука на сигнала *	Степен 2	Сила на звука на сигнала при край на програмата.
Сила на звука на бутоните	Степен 2	Сила на звука при обслужване на бутоните.
Функция за обезопасяване спрямо деца *	Изкл.	Включената функция за обезопасяване спрямо деца затруднява отварянето на вратата.
Wi-Fi	Вкл./Изкл.	Включете/Изключете безжичната мрежова връзка.
Влизане в мрежата	Ръчно/Автоматично	Проверете WPS функцията на рутера. Без WPS функция: ръчно WPS функция: автоматично
Свързване с приложението	Стартиране с +	Изградете връзка между битовия уред и мобилното крайно устройство.
Energy manager *	Свързване с +	Свържете битовия уред с енергийния мениджър на домашната система.
Изсушаване Eco *	Вкл.	Автоматично отваряне на вратата в края на програмата.
Поздрав	Вкл.	Фирменото лого при включване на уреда може да бъде изключено.
Фабрична настройка	Връщане в начално положение	Възстановяване на фабричните настройки.

* в зависимост от варианта на оборудване на Вашата съдомиялна машина

Указание:

- Точката от менюто „Network login“ може да се активира отново едва след включване на Wi-Fi.
- Точката от менюто „Connect to App“ може да се активира едва след осъществяване на връзка с домашната мрежа.
- Точката от менюто „Energy manager“ може да се активира едва след изграждане на връзка с домашната мрежа и свързване на уреда с приложението.

**Home Connect**





Наличността на функцията Home Connect зависи от наличността на услугите Home Connect във Вашата страна. Услугите Home Connect не са налични във всяка страна. Допълнителна информация по темата ще намерите на www.home-connect.com.

Тази съдомиялна машина е съвместима с Wi-Fi и може да се управлява дистанционно посредством мобилно крайно устройство.

Когато съдомиялната машина не е свързана с домашната мрежа, можете да продължите да я управлявате ръчно с бутоните.

Бутон Информация 

С бутон Информация  можете да извиквате допълнителна информация за програмите.

1. Натиснете бутона Информация  .
2. Натиснете бутона на програма. Информацията за избраната програма се показва в горната част на дисплея .
3. За напускане натиснете бутона Информация  .

Настройка на приложението



За работа с уреда посредством Home Connect е необходимо приложението Home Connect да е инсталирано на вашето мобилно крайно устройство.

За целта вземете предвид включената в окомплектовката на доставката документация относно Home Connect.

За извършване на настройката следвайте указанията от приложението стъпки.

Настройка на Home Connect





Можете да настроите Вашата съдомиялна машина посредством бутона за дистанционно стартиране  или постъпете както следва:

1. Отворете вратата.
2. Включете бутона ВКЛ./ИЗКЛ. .
3. Натиснете бутона Информация  в продължение на 3 секунди, докато в горната част на дисплея  се покаже следният текст:

Превъртане с < >

Настройване с - +

Излизане със Setup 3 sec.

4. Натиснете многократно бутона > , докато в горната част на дисплея  се покаже желаната настройка.
5. Настройте посредством бутоните за настройка + - .
6. Натиснете бутона Информация  в продължение на 3 секунди.

Избраната стойност е запазена в уреда.

Wi-Fi

В меню „Wi-Fi“ можете да активирате безжичната мрежова връзка с „Вкл.“ и да я деактивирате с „Изкл.“.

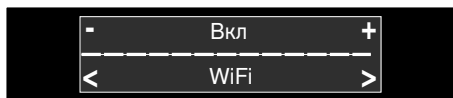

Указание

- Когато е избрана настройка на Wi-Fi „Изкл.“, настройките „Влизане в мрежата“ и „Свързване с приложението“ не могат да се активират.
- Дистанционното управление на уреда изисква стабилна безжична мрежова връзка.

Влизане в мрежата

Точката от менюто „Влизане в мрежата“ може да се активира едва след активиране на Wi-Fi.

В меню „Влизане в мрежата“ можете да изберете между „Автом./WPS“ и „Ръчно“, за да свържете съдомиялната машина с вашата домашна мрежа.

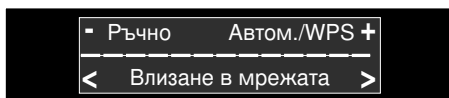

Автоматично: Връзката с домашната мрежа се осъществява посредством WPS функцията на вашия рутер.

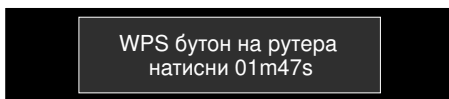

Ръчно: Свържете Вашето мобилно крайно устройство с мрежата Home Connect. В такъв случай мрежовите настройки се въвеждат ръчно с помощта на приложението Home Connect с цел осъществяване на връзка с Вашата домашна мрежа.

След успешно свързване следният текст се показва в горната част на дисплея .

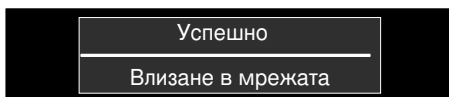

За целта вземете предвид включената в окомплектовката на доставката документацията относно Home Connect.

Свързване с приложението

Точката от менюто „Свързване с приложението“ може да се активира едва след осъществяване на връзка с домашната мрежа.

При настройка „Свързване с приложението“ се осъществява разпределението между съдомиялната машина, приложението и Вашия потребителски акаунт.

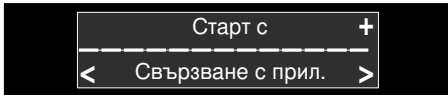

След успешно свързване следният текст се показва в горната част на дисплея [4].

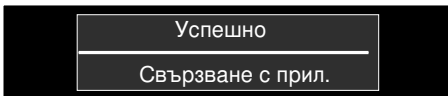

За целта вземете предвид включената в окомплектовката на доставката документацията относно Home Connect.

Указание относно защитата на данни:

При първоначалното свързване на Вашата съдомиялна машина с функция Home Connect към свързана с интернет WLAN мрежа Вашата съдомиялна машина с функция Home Connect предава следните категории данни на сървъра Home Connect (първоначална регистрация):

- Еднозначно обозначение на уреда (състоящо се от кодове на уреда, както и MAC адреса на вградения Wi-Fi комуникационен модул).
- Сертификат за сигурност на Wi-Fi комуникационния модул (за информационно-технологична защита на връзката).
- Текущата версия на софтуера и хардуера на Вашата съдомиялна машина.
- Статус на евентуално предходно възстановяване на фабричните настройки.

Тази първоначална регистрация подготвя използването на функциите Home Connect и се използва първоначално в момента на Home Connect, в който използвате за пръв път тези функции. Обърнете внимание, че функциите Home Connect могат да се използват само във връзка с приложението Home Connect. Информацията относно защитата на данни може да се изведе в приложението Home Connect.





Бутон за дистанционно стартиране

Ако съдомиялната машина е свързана с домашната мрежа, активирайте дистанционното управление на съдомиялната машина с бутона за дистанционно стартиране  [10].

Ако съдомиялната машина все още не е регистрирана в Home Connect, чрез натискане на бутона за дистанционно стартиране  [10] преминавате към настройките на Home Connect.

За целта вземете предвид включената в окомплектовката на доставката документацията относно Home Connect.

Указание

- При завършен процес на влизане бутонът за дистанционно стартиране угасва  [10].
- За активиране на дистанционното управление натиснете бутона за дистанционно стартиране  [10].
- Ако асистентът Home Connect бъде прекъснат по време на стартиране, натиснете отново бутона за дистанционно стартиране  [10].
- Ако връзката с рутера бъде прекъсната, индикацията WLAN  [7] мига на дисплея.

Wi-Fi без връзка със сървъра Home Connect

Посредством приложението Home Connect можете да прекъснете връзката със сървъра Home Connect.



В такъв случай уредът е свързан локално с вашето мобилно крайно устройство, но без връзка със сървъра Home Connect.

Указание: Ако връзката със сървъра Home Connect не е била деактивирана от вас, проверете връзката с интернет.

Дистанционна диагностика

Когато се свържете със службата за обслужване на клиенти, тя може да получава достъп до вашия уред с помощта на функцията за дистанционна диагностика .

Указание







- Необходимо е да потвърдите достъпа на службата за обслужване на клиенти на вашия уред.
- Можете да изключите функцията за дистанционна диагностика  посредством превключвателя за включване/изключване  или да деактивирате достъпа на службата за обслужване на клиенти в приложението Home Connect.

Настройка на енергийния мениджър

Посредством енергийния мениджър  Вашата съдомиялна машина се стартира самостоятелно по време на настроен от Вас времеви интервал в момента с най-икономичната тарифа за ток на Вашия алтернативен енергиен източник (напр. фотоволтаична инсталация).

В случай че енергийния мениджър  не може да стартира дистанционно съдомиялната машина (напр. липсваща тарифа за ток), той стартира съдомиялната машина в най-късния момент с конвенционална тарифа за ток.

Енергийният мениджър се настройва както следва:





1. Отворете вратата.
2. Включете чрез бутона ON/OFF .
3. Натиснете бутона Информация   в продължение на 3 секунди, докато в горната част на дисплея  се покаже следният текст:
Scroll with < >
Set with - +
Leave with Setup 3 sec
4. Натиснете многократно бутона , докато в горната част на дисплея  се покаже желаната настройка.
5. Настройте посредством бутоните за настройка **+ -** .
6. В рамките на следващите 2 минути свържете Вашата съдомиялна машина с енергийния мениджър на домашната система, за целта активирайте връзката на енергийния мениджър на Вашата домашна система (вземете под внимание ръководството за употреба на производителя на Вашия енергиен мениджър).



При осъществена връзка на съдомиялната машина с енергийния мениджър на Вашата домашна система на дисплея горе се показва информация . При неуспешна регистрация на енергийния мениджър повторете стъпка 6.

Указание: Точката от менюто „Energy manager“ може да се активира едва след изграждане на връзка с домашната мрежа и свързване на уреда с приложението.

Допълнителна информация и изисквания към системата за използване на енергийния мениджър ще намерите на www.home-connect.com/energymanagement











Активиране на енергийния мениджър

За стартиране на енергийния мениджър  трябва да активирате бутона за дистанционно стартиране   и да настроите функцията отложен старт .



След като активирате бутона за дистанционно стартиране  , можете да използвате функцията отложен старт  посредством приложението Home Connect.

Можете да активирате енергийния мениджър  и ръчно чрез бутоните на съдомиялната машина.

Енергийният мениджър се активира на съдомиялната машина както следва:

1. Отворете вратата.
2. Включете чрез бутона ON/OFF .
3. Изберете програма .
4. Натиснете бутона за отложен старт .
5. Натиснете бутоните за настройка **- +**  , докато се покаже желаното от Вас време.
6. Натиснете бутона START , отложеният старт е активиран.
7. Активирайте бутона за дистанционно стартиране  .
8. След успешно активиране горе вляво на дисплея се показва  „Flex Start“. Сега енергийният мениджър  има достъп до съдомиялната машина и може да я стартира по време на настроенния период от време.











Указание:

- Веднага щом енергийният мениджър  стартира програмата по-рано, показанието за времето „Finish in“ / „Finish at“ се актуализира.
- За активиране на енергийния мениджър  е необходима предварителна настройка.

Деактивиране на енергийния мениджър

Точката от менюто „Disconnect with +“ може да се активира, когато съдомиялната машина е свързана с енергийния мениджър на домашната система.

Енергийният мениджър се деактивира както следва:

1. Отворете вратата.
2. Включете чрез бутона ON/OFF .
3. Натиснете бутона Информация   в продължение на 3 секунди, докато в горната част на дисплея  се покаже следният текст:
Scroll with < >
Set with - +
Leave with Setup 3 sec
4. Натиснете многократно бутона **>** , докато в горната част на дисплея  се покаже желаната настройка.
5. Настройте посредством бутоните за настройка **+ -**  .
6. Натиснете бутона Информация   в продължение на 3 секунди.

След този процес енергийният мениджър е деактивиран. Сега може да се свърже нов енергиен мениджър.

Декларация за съответствие

Robert Bosch Hausgeräte GmbH декларира, че уредът с функция Home Connect съответства на съществените изисквания и останалите релевантни разпоредби от Директива 2014/53/ЕС.

Изчерпателна Декларация за съответствие съгласно RED ще намерите в интернет на адрес www.bosch-home.com при допълнителните документи на продуктовата страница на Вашия уред.

Wi-Fi е регистрирана марка на Wi-Fi Alliance.



Система за омекотяване / Специална сол

За добри резултати от измиването съдомиялната машина има нужда от мека вода, т.е. без варовик, в противен случай по вътрешния резервоар и по съдовете се отлагат остатъци от варовик. Водопроводна вода в границите над 7° dH (1,2 mmol/l) трябва да се омекоти. Това става с помощта на специална сол (регенерираща сол) в системата за омекотяване на съдомиялната машина. Настройката и необходимото количество сол зависи от степента на твърдост на водата във вашия водопровод (виж следната таблица със стойности за твърдост на водата).

Таблица със степените на твърдост на водата

Стойност за твърдост на водата °dH	Степен на твърдост	mmol/l	Стойност за настройване в машината
0 - 6	мека	0 -1,1	0 - 6
7 - 8	мека	1,2-1,4	7 - 8
9 -10	средна	1,5-1,8	9 -10
11-12	средна	1,9-2,1	11-12
13-16	средна	2,2-2,9	13-16
17-21	твърда	3,0-3,7	17-21
22-30	твърда	3,8-5,4	22-30
31-50	твърда	5,5-8,9	31-50

Настройване на системата за омекотяване

Количеството добавена сол може да се регулира от 0 до 50° dH. При избрана стойност 0-6 не е необходима сол.

Системата за омекотяване се настройва така:

1. Осведомете се за стойността на твърдостта на водата при местната водоснабдителна фирма.
2. Изберете необходимата степен от таблицата с твърдостта на водата.
3. Отворете вратата.
4. Включете бутона ВКЛ./ИЗКЛ. [1].
5. Натиснете бутона Информация [3] за 3 секунди, докато в горната част на дисплея [4] се появи следният текст:
Прелистване с < >
Настройване с - +
Излизане със Setup 3 sec.
6. Натиснете бутона >[16] докато в горната част на дисплея [4] се появи «Твърдост на водата».
7. Направете настройката с бутоните за настройване + -[8].
8. Натиснете бутона Информация [3] за 3 секунди.

Избраната стойност е запаметена в уреда.

Използване на специална сол

След като индикаторът за нивото на солта [6] върху обслужващия панел светне или се появи съобщение на предният дисплей * [13], това означава, че трябва да се добави специална сол. Зареждането със сол трябва да става винаги непосредствено преди включването на уреда. По този начин разлетият солен разтвор може да се отбие веднага и резервоарът за миене няма да корозира.

Внимание!

Почистващият препарат разрушава системата за омекотяване! Никога не поставяйте почистващ препарат в отделението за специална сол.

Специалната сол се добавя така:

1. Отворете винтовата капачка на отделението за специална сол [28].
2. Напълнете отделението с вода (необходимо е само при първото пускане в експлоатация).
3. Сипете специалната сол, както е показано (**Никаква готварска сол или таблетки**).
Така водата се избутва и изтича.

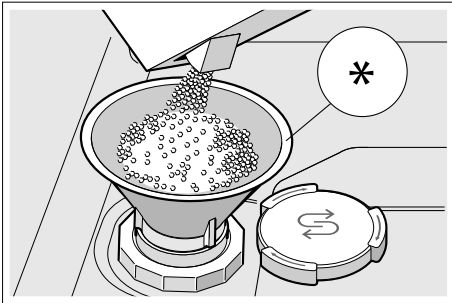

* в зависимост от варианта на оборудване на Вашата съдомиялна машина

Използване на почистващи препарати със съдържание на сол

При използване на комбинирани почистващи препарати със съдържание на сол в общия случай при твърдост на водата 21° dH (37° fH, 26° Clarke, 3,7 mmol/l) може да не се използва специална сол. При твърдост на водата над 21° dH използването на специална сол е задължително.

Изключване на индикатора за нивото на солта / на системата за омекотяване

Когато при използване на комбинирани почистващи препарати със съдържание на сол индикаторът за нивото на солта [6] върху обслужващия панел или в горната част на дисплея [4] (Количеството сол е достатъчно още за x цикъла на измиване), можете да изключите индикаторите.

Постъпете както е описано в «Настройване на системата за омекотяване» и изберете стойност **0-6**. По този начин системата за омекотяване и индикатора за нивото на солта са изключени.



Препарат за изплакване

След като индикаторът за нивото на препарат за изплакване [5] върху обслужващия панел светне или се появи съобщение на предният дисплей * [13], трябва да се добави препарат за изплакване. Препаратът за изплакване се използва за измиване на съдовете без да остават петна и за блясък на чашите. Използвайте само препарати за изплакване, предназначени за домашни съдомиялни машини. Комбинираните почистващи препарати, съдържащи компоненти за изплакване могат да се използват само до определена твърдост на водата до 21° dH (37° fH, 26° Clarke, 3,7 mmol/l). При твърдост на водата над 21° dH използването на препарат за изплакване е задължително.

* в зависимост от варианта на оборудване на Вашата съдомиялна машина

Препарат за изплакване се добавя така:

1. Отворете отделениято [32];
Натиснете езичето на капачка (1) и повдигнете (2).

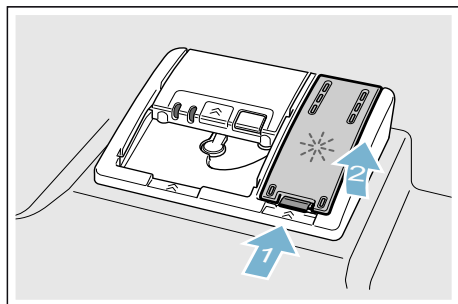

2. Добавете препарат за изплакване до знака «max».

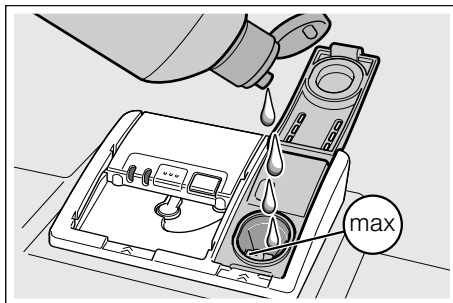









3. Затворете капачката. Капачката се затваря звучно.
4. Отстранете прелелия препарат за изплакване с кърпа. Това предотвратява прекомерното образуване на пяна при следващия цикъл на измиване.

Настройване на количеството препарат за изплакване



Количеството на подавания препарат за изплакване може да се регулира от **0** до **6**. Регулирайте количеството на подавания препарат за изплакване на степен **5**, за да получите много добър ефект на изсушаване. Променяйте количеството на препарата за изплакване само когато върху съдовете остават ивици или водни петна. Изберете по-ниска степен, за да избегнете ивиците. Изберете по-висока степен, за да избегнете водни петна.

Количеството препарат за изплакване се настройва така:

1. Отворете вратата.
2. Включете бутона ВКЛ./ИЗКЛ. .
3. Натиснете бутона Информация   за 3 секунди, докато в горната част на дисплея  се появи следният текст:
Прелистване с < >
Настройване с - +
Излизане със Setup 3 sec.
4. Натиснете бутона , докато в горната част на дисплея  се появи «Добавяне на препарат за изплакване».
5. Направете настройката с бутоните за настройване **+ -** .
6. Натиснете бутона Информация   за 3 секунди.

Избраната стойност е запазена в уреда.

Изключване на индикатора за нивото на препаратата за изплакване

Когато при използване на комбинирани почистващи препарати със съдържание на компоненти за изплакване индикаторът за нивото на препаратата за изплакване  върху обслуживания панел или текстът на предният дисплей *  (Количеството препарат за изплакване е достатъчно за още x цикъла на измиване), индикаторите могат да се изключат.

Постъпете както е описано в «Настройване на количеството препарат за изплакване» и изберете стойност **0**. Така индикаторът за нивото на препаратата за изплакване е изключен.

* в зависимост от варианта на оборудване на Вашата съдомиялна машина

Съдове

Неподходящи за съдомиялна машина

- Части от прибори и съдове от дърво.
- Чувствителни декорирани стъклени чаши, ръчно изработени и антични съдове. Тези декорации не са устойчиви на измиване в съдомиялна машина.
- Неустойчиви на топлина пластмасови части.
- Съдове от мед и цинк.
- Части от съдове, които са замърсени с прах, восък, смазочни масла или боя.

Украсите върху чаши, алуминиевите и сребърните части могат при измиването да се оцветят или да избелеят. Също така някои видове стъкло (като например кристалните предмети) могат да потъмнеят след много измивания.

Повреди на стъклени чаши и съдове

Причини:

- Вида на стъклото и технологията за производство на стъклото.
- Химичният състав на почистващия препарат.
- Температурата на водата на програмата за измиване.

Препоръка:

- Използвайте само стъклени чаши и порцелан, които са обозначени от производителя като устойчиви на измиване в съдомиялна машина.
- Използвайте почистващи препарати, обозначени като щадящи съдовете.
- По възможност изваждайте стъклените чаши и приборите от съдомиялната машина веднага след края на програмата.

Подредане на съдовете

1. Отстранете едрите остатъци от храна. Не е необходимо предварително измиване под течаща вода.
2. Подредете съдовете, така че:
 - да стоят стабилно и да не могат да се преобърнат.
 - всички купи да са поставени с отворите надолу.
 - частите с вдлъбнатини и издатини да са поставени настрани, за да може да се оттича водата.
 - да не се ограничава въртенето на пръскащи рамена [23] и [27].

Прекалено малките части от съдове не трябва да се мият в машината, за да не изпаднат от кошниците.

Горна кошница за съдове

Подредяйте чашите за чай и стъклените чаши в горната кошница за съдове [22].

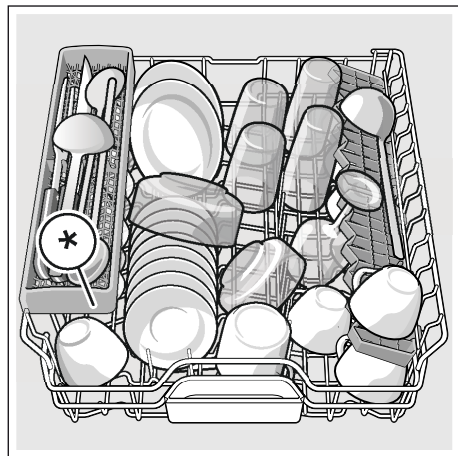

* в зависимост от варианта на оборудване на Вашата съдомиялна машина

Указание: Внимавайте, части от съдовете да не застават над отделението за таблетките [24]. Те могат да блокират капака на отделението за препарат за почистване [33].

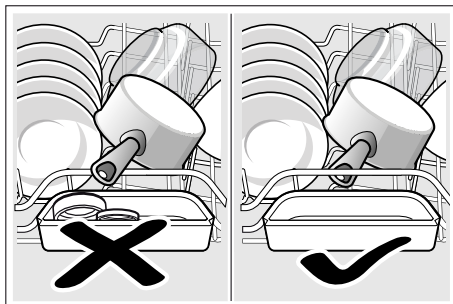

Долна кошница за съдове

Тенджерите и чиниите подредяйте в долната кошница за съдове [31].

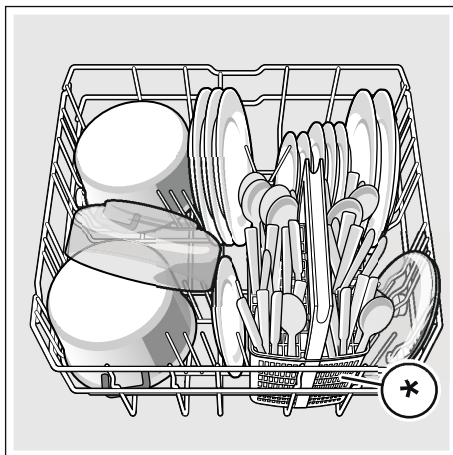

* в зависимост от варианта на оборудване на Вашата съдомиялна машина

Съвет: Силно замърсените съдове (тенджери) трябва да подредите в долната кошница. Заради по-силната струя на измиване ще получите по-добри резултати от измиването.

Съвет: Повече примери за това как оптимално да подредите съдомиялната машина можете да намерите на нашата страница в интернет. Можете да ги свалите безплатно. Съответният интернет адрес можете да намерите на гърба на това упътване за експлоатация.

Кошница за прибори *

Подреждайте приборите в кошницата за прибори * без да ги сортирате с острата страна надолу.

За да предотвратите наранявания, поставяйте дългите остри части и ножове в поставката за ножове *.

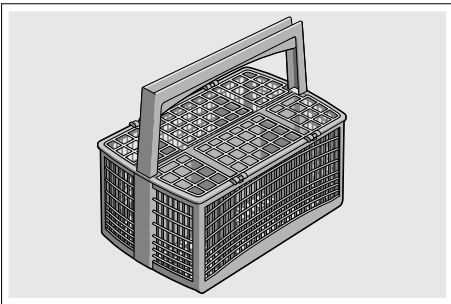

* в зависимост от варианта на оборудване на Вашата съдомиялна машина

Чекмедже за прибори *

Подредете приборите в чекмеджето за прибори [21], както е показано. Отделното подреждане улеснява изваждането след измиване.

Чекмеджето за прибори може да се изважда.

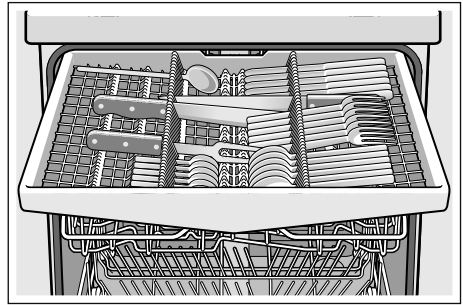

В зависимост от вида оборудване на Вашата съдомиялна машина може да прибирате страничните поставки надолу, за да освободите повече място за по-високите прибори. Можете да прибирате предните редове шишове, за да сортирате по-широки дръжки.

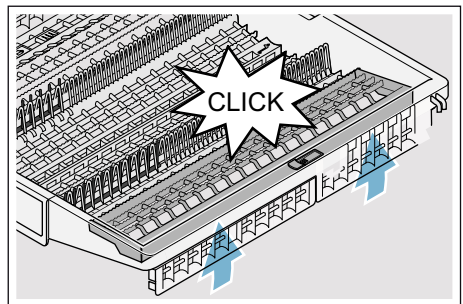
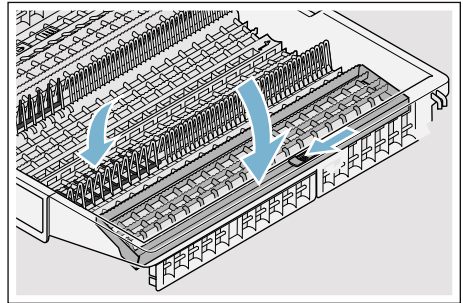

* в зависимост от варианта на оборудване на Вашата съдомиялна машина

Етажерка *

Етажерката и пространството под нея можете да използвате за малки порцеланови и стъклени чаши или за по-големи кухненски прибори, като лъжици за готвене или за сервиране. Ако етажерката не Ви е необходима, можете да я приберете нагоре.

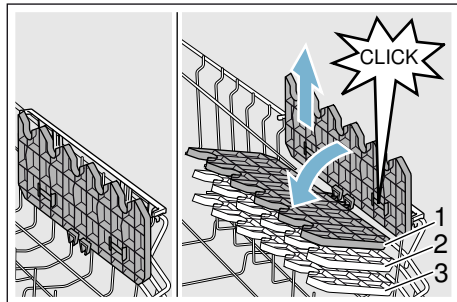

* В зависимост от варианта на оборудване на Вашата съдомиялна машина можете да промените положението на етажерката на три степени по височината.

Така променят височината на етажерката:

1. Поставете етажерката вертикално и я изтеглете нагоре.
2. Бутнете етажерката леко наклонена до желаната височина (1, 2 или 3).
3. Блокирайте етажерката. При блокирането се чува щракване.

Подвижни шишове *

* В зависимост от варианта на оборудване на Вашата съдомиялна машина можете да прибирате подвижните шишове. Така можете по-лесно да подреждате тенджери, купи и чаши.

Подвижните шишове се прибират така:

1. Натиснете лоста напред (1).
2. Приберете подвижните шишове (2).

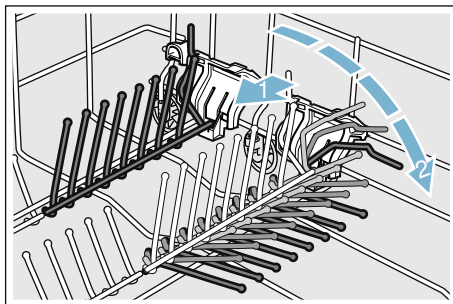

Поставка за дребни части *

* В зависимост от варианта на оборудване на Вашата съдомиялна машина горната кошница за съдове е оборудвана с поставки за дребни части. С поставките за дребни части можете стабилно да закрепвате леки пластмасови части.

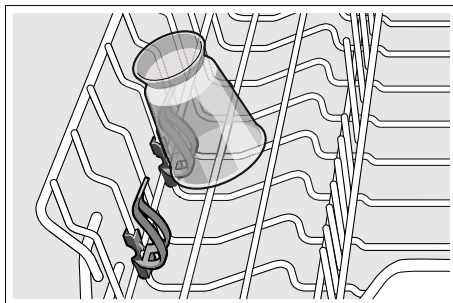

Поставка за ножове *

* В зависимост от варианта на оборудване на Вашата съдомиялна машина горната кошница за съдове е оборудвана с поставка за ножове. В поставката за ножове можете да поставяте дълги ножове и други принадлежности.

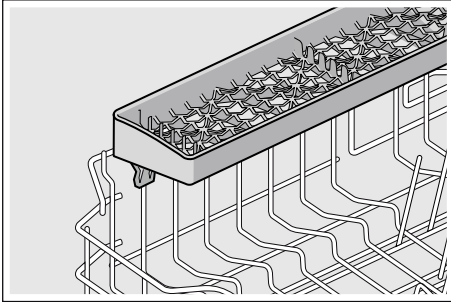

Пръскаща глава за тави за печене *

* в зависимост от варианта на оборудване на Вашата съдомиялна машина

С помощта на тази пръскаща глава можете да почиствате големите тави или решетки, както и големи части (плато, чиния за паста, чиния за хапки).

Пръскащата глава се поставя така:

1. Свалете горната кошница [22].
2. Поставете пръскащата глава, както е показано, и я завъртете надясно. Пръскащата глава е блокирала.

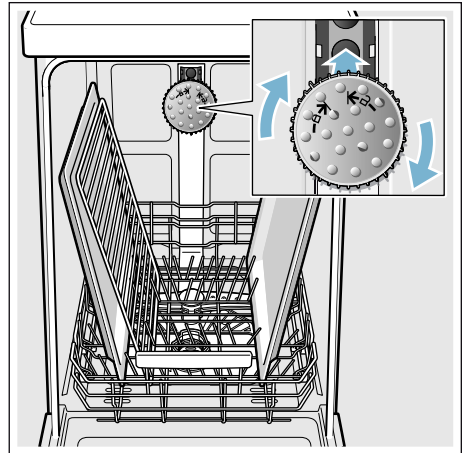

За да може пръскащата струя да достигне до всички части, подредете тавите както е показано (максимум 2 тави за печене и 2 решетки).

Указание: Внимавайте да пускате съдомиялната машина винаги с горната кошница [22] или с пръскащата глава за тави за печене.

Изваждане на съдовете

За да не падат капки вода от горната кошница върху съдовете в долната кошница е препоръчително да изправвате уреда от долу нагоре.

Съвет: Горещите съдове са чувствителни на удар! Затова след края на програмата ги оставете в съдомиялната машина да се охладят, така че да можете да ги пипате.

Указание: След края на програмата във вътрешната част на уреда е възможно да се виждат останали капчици вода. Това не оказва никакво влияние върху сушенето на съдовете.

Регулиране на височината на кошниците *

* в зависимост от варианта на оборудване на Вашата съдомиялна машина

Горната кошница за съдове [22] при необходимост може да се премества по височината, за да може съответно в горната или в долната кошница за съдове да се освобождава повече място за по-високите съдове.

Височина на уреда 81,5 см

С кошница за прибори	Горна кошница	Долна кошница
Степен 1 максимум \emptyset	22 см	31 см
Степен 2 максимум \emptyset	24,5 см	27,5 см
Степен 3 максимум \emptyset	27 см	25 см

С чекмедже за прибори	Горна кошница	Долна кошница
Степен 1 максимум \emptyset	16 см	31 см
Степен 2 максимум \emptyset	18,5 см	27,5 см
Степен 3 максимум \emptyset	21 см	25 см

Височина на уреда 86,5 см

С кошница за прибори	Горна кошница	Долна кошница
Степен 1 максимум \emptyset	24 см	34 см
Степен 2 максимум \emptyset	26,5 см	30,5 см
Степен 3 максимум \emptyset	29 см	28 см

С чекмедже за прибори	Горна кошница	Долна кошница
Степен 1 максимум \emptyset	18 см	34 см
Степен 2 максимум \emptyset	20,5 см	30,5 см
Степен 3 максимум \emptyset	23 см	28 см

Големите чинии с диаметър до 31/34* см подреждайте, както е показано, в долната кошница за съдове [31].

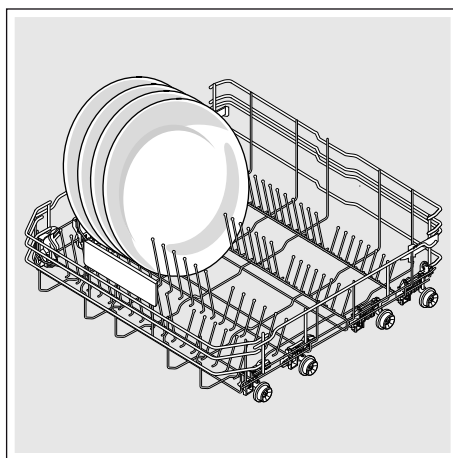

* в зависимост от варианта на оборудване на Вашата съдомиялна машина

Горна кошница за съдове със странични лостове

1. Извадете горната кошница за съдове [22].
2. Хванете горната кошница за съдове странично за горния ръб. Това предотвратява задното падане надолу при следващата стъпка.
3. **Спускане** на горната кошница за съдове; натиснете навътре двата лоста в ляво и в дясно от външната страна на кошницата. Горната кошница за съдове се спуска.

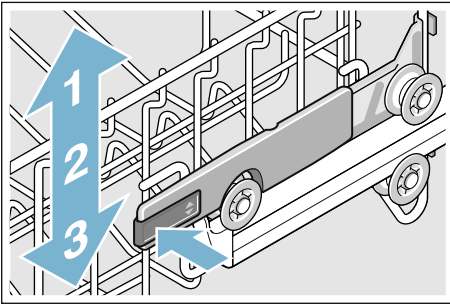

4. **Повдигане** на горната кошница за съдове; хванете горната кошница за съдове за горния ръб и я повдигнете.
5. Уверете се, че горната кошница за съдове лежи на еднаква височина от двете страни.
6. Приберете горната кошница за съдове.

Горна кошница за съдове с горна и долна двойка ролки

1. Извадете горната кошница за съдове [22].
2. Свалете горната кошница за съдове.
3. Окачете горната кошница за съдове върху горната (степен 3) или върху долната (степен 1) ролка.

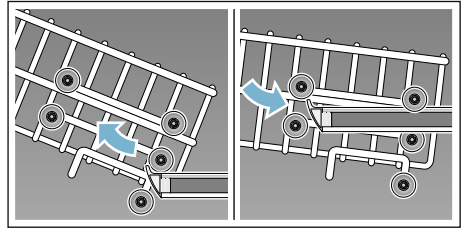

4. Приберете горната кошница за съдове.

Почистващ препарат

Можете да използвате таблетки, както и прахообразен или течен почистващ препарат за съдомиялни машини, но в никакъв случай препарат за ръчно миене на съдове. В зависимост от замърсяването дозата може да се адаптира индивидуално чрез добавяне на прах или течен препарат. Таблетките съдържат достатъчно количество активни съставки за всякакви видове почистване. Модерните, силно ефективни почистващи препарати използват предимно нискоалкална формула с ензими. Ензимите разграждат скорбялата и разтварят белтъците. За отстраняване на цветни петна (напр. чай, кетчуп) обикновено се използват избелващи средства на основата на кислород.

Указание: За добри резултати от измиването задължително спазвайте указанията върху опаковката на почистващия препарат! В случай че имате въпроси, препоръчваме да се обърнете към информационните центрове на производителите на почистващите препарати.

Предупреждение

Опасност от нараняване и материални щети при неспазване на указанията за безопасност на продуктите за почистване и изплакване!

Винаги спазвайте указанията за безопасност на продуктите за почистване и изплакване.

Напълване на почистващ препарат

1. В случай че отделението за почистващ препарат [33] все още е затворено, натиснете затварящото резе [34], за да го отворите.
2. Поставете почистващ препарат в сухото отделение за почистващ препарат [33] (таблетките поставяйте легнали, не с тясната страна нагоре).
3. Дозирание: виж указанията на производителя върху опаковката. Използвайте деленията за дозировка на отделението за почистващ препарат. Обикновено са достатъчни 20 ml–25 ml при нормално замърсяване. При използване на таблетки е достатъчна една таблетка.

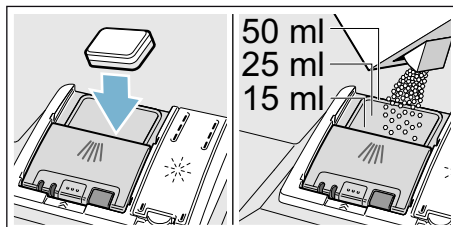

4. Затворете капачка на отделението за почистващ препарат.
Капачката се затваря звучно.

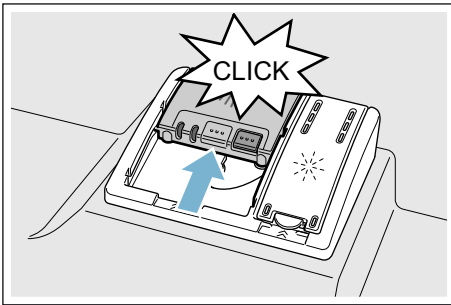

Отделението за почистващ препарат се отваря автоматично в зависимост от програмата в най-подходящия момент. Прахообразният или течен почистващ препарат се разпределя в уреда и се разтваря, таблетката пада в отделението за таблетки и там се разтваря дозирано.

Съвет: При по-малко замърсени съдове обикновено е достатъчно малко по-малко от посоченото количество почистващ препарат.

Подходящи почистващи и поддържащи препарати можете да поръчате онлайн на нашата страница в интернет или в оторизираните сервиси (виж гърба).

Комбинирани почистващи препарати

Наред с обикновените препарати (моно) се предлагат и редица продукти с допълнителни функции. Тези продукти наред с почистващия препарат съдържат и препарат за изплакване или вещества, заместващи солите (3in1) и в зависимост от комбинацията (4in1, 5in1 и т.н.) и други допълнителни компоненти, като например защита на гланца или гланц за благородна стомана. Комбинираните почистващи препарати функционират само до една определена степен на твърдост на водата (в повечето случаи – 21°dH). Над тази граница трябва да се добави сол и препарат за изплакване.



Когато се използват комбинирани почистващи продукти, програмата за измиване се напасва автоматично така, че винаги да се получават възможно най-добрите резултати от измиването и изсушаването.

Указание

- Ако след стартиране на програмата искате да добавите съдове, **не** използвайте отделението за таблетки [24] като дръжка за горната кошница. Таблетката може вече да е попаднала там и така ще докоснете частично разтворената таблетка.
- **Не** поставяйте малки неща за миене в отделението за таблетки [24], това пречи на равномерното разтваряне на таблетките.
- Оптимални резултати от измиването и изсушаването ще постигнете при използването на почистващи препарати с един компонент в комбинация с отделно добавени сол и препарат за изплакване.
- При кратките програми поради различната степен на разтворимост таблетките могат евентуално да не проявят пълното си действие и върху съдовете могат да останат следи от неразтворен препарат. За тези програми по-подходящи са прахообразните почистващи препарати.
- При «Интензивна» програма (при някои модели) дозирането на една таблетка е достатъчно. При използването на прахообразен почистващ препарат можете допълнително да поставите малко почистващ препарат върху вратата на уреда.
- Дори когато индикаторът за нивото на солта и/или препаратата за изплакване свети, програмата за измиване работи без проблеми при използването на комбинирани почистващи препарати.
- При използване на почистващи препарати с разтворима във вода предпазна обвивка: Хващайте обвивката само със сухи ръце и поставяйте почистващия препарат само в абсолютно сухо отделение за почистващ препарат, в противен случай може да залепне.
- Когато преминавате от комбиниран почистващ препарат към почистващ препарат с един компонент, трябва да внимавате системата за омекотяване и количеството препарат за изплакване да са настроени на правилната стойност.
- Био и екологични почистващи препарати: Почистващите продукти с обозначение «Био» или «Еко» по принцип използват (от съображения за защита на околната среда) ниски количества действащи вещества, съответно изцяло разчитат на определени съдържащи се вещества. Ефектът от почистване с такива продукти може да бъде ограничен.

Преглед на програмите

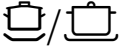
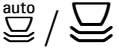
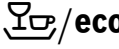
В този преглед е представен най-големият възможен брой програми. Съответните програми и подредбата им можете да видите от обслужващия панел.

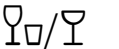
Вид съдове	Вид замърсяване	Програма	Възможни допълнителни функции	Програма
тенджери, тигани, нечувствителни съдове и прибори	силно полепнали, загорели или засъхнали, съдържащи нишесте или белтъци остатъци от храна	 Интензивна 70°	всички	Интензивна: Предварително измиване Почистване 70° Междинно измиване Изплакване 65° Сушене
смесени съдове и прибори	леко засъхнали, обикновени остатъци от храна	 Auto 45° - 65°	всички	Сензорна оптимизация: Оптимизира се от сензорите в зависимост от замърсяването.
смесени съдове и прибори	леко засъхнали, обикновени остатъци от храна	 Eco 50°	всички	Най-икономична програма: Предварително измиване Почистване 50° Междинно измиване Изплакване 35° Сушене
смесени съдове и прибори	леко засъхнали, обикновени остатъци от храна	 Тиха 50°	IntensivZone Половин зареждане HygienePlus Екстра изсушаване Изсушаване до блясък	Оптимизиране на шума: Предварително измиване Почистване 50° Междинно измиване Изплакване 35° Сушене
чувствителни съдове, прибори, чувствителни на температура пластмаси и стъклени чаши	леко полепнали, пресни остатъци от храна	 Съкло 40°	IntensivZone VarioSpeedPlus Половин зареждане Екстра изсушаване Изсушаване до блясък	Особено щадяща: Предварително измиване Измиване 40° Междинно измиване Изплакване 50° Сушене

Вид съдове	Вид замърсяване	Програма	Възможни допълнителни функции	Програма
смесени съдове и прибори	леко засъхнали, обикновени остатъци от храна	 Бърза 65°	Екстра изсушаване Изсушаване до блясък	Оптимизиране на продължителността: Почистване 65° Междинно измиване Изплакване Сушене
смесени съдове и прибори	леко засъхнали, обикновени остатъци от храна	 Кратка 60°	всички	Оптимизиране на продължителността: Почистване 60° Междинно измиване Изплакване Сушене
чувствителни съдове, прибори, чувствителни на температура пластмаси и стъклени чаши	леко полепнали, пресни остатъци от храна	 Бърза 45°	Екстра изсушаване Изсушаване до блясък	Оптимизиране на продължителността: Почистване 45° Междинно измиване Изплакване 50°
всички видове съдове	студено изплакване, междинно почистване	 Предварително измиване	няма	Студено изплакване Предварително измиване
-	-	 / Easy Clean Поддръжка на машината	няма	Поддръжка на машината 70°

Избор на програма

В зависимост от вида на съдовете и от вида на замърсяването да изберете подходяща програма.

Указания за тестващите институти

Тестващите институти получават указания за сравнителни изпитвания (например: в съответствие с EN60436).

Тук става дума за условията за провеждане на теста, но не и за резултатите или за разходните норми. Запитване по e-mail на: dishwasher@test-appliances.com
Необходими са производственият номер (E-Nr.) и фабричният номер (FD), които можете да намерите на типовата табелка на вратата [35] на уреда.

P+ Допълнителни функции

В зависимост от варианта на оборудване на Вашата съдомиялна машина можете да избирате различни допълнителни функции .

Пестене на време (VarioSpeedPlus) *

С функцията «пестене на време» в зависимост от избраната програма за измиване времетраенето може да се намали с около 20% до 66%. За да се постигнат въпреки намаленото време оптимални резултати от измиването и изсушаването се увеличава разходът на вода и електроенергия.

Половин зареждане *

Когато имате малко съдове за измиване (например: стъклени и порцеланови чаши, чинии), можете да включите «половин зареждане». По този начин се пестят вода, енергия и време. За измиването поставете в отделението за почистващ препарат малко по-малко почистващ препарат, отколкото е препоръчано за пълно зареждане на машината.

ХигиенаПлюс (HygienePlus) *

С тази функция температурите се повишават и се задържат по-дълго високи, за да се получи определен ефект на дезинфекциране. При постоянното използване на тази функция се постига по-високо ниво на хигиена. Тази допълнителна функция е идеална например за почистването на дъски за рязане или бебешки шишета.

Интензивна зона *

Перфектна е за смесени съдове. Можете да миете силно замърсени тенджери и тигани, поставени в долната кошница, заедно с нормално замърсени съдове, поставени в горната кошница. Силата на впръскване в долната кошница е увеличена и температурата на измиване е по-висока.

Допълнително изсушаване *

Повишената температура по време на изплакване и удължената фаза на изсушаване по-добро изсушаване и на пластмасовите части. Разходът на енергия е леко повишен.

Сушене за гланц *

Чрез увеличаване на количеството вода по време на процеса на изплакване и чрез удължаване на фазата на изсушаване се предотвратява образуването на петна и се подобряват резултатите от изсушаването. Разходът на енергия е леко повишен. За функцията Сушене за гланц се препоръчва използването на препарат за изплакване (също и при използване на комбинирани препарати).

Energy Save *

С функцията «Energy Save» може да се намали разходът на вода и енергия. За оптимални резултати от почистването и изсушаването продължителността може да бъде увеличена.



Обслужване на уреда



Данни за програмата

Данни за програмите (разходните норми) можете да намерите в краткото упътване. Отнасят се за нормални условия и настроена стойност за твърдост на водата °dH 13 - 16 средна. Различни фактори, които оказват влияние, като например температурата или налягането на водата, могат да доведат до отклонения.

Промяна на настройките

За Ваше улеснение определени настройки на съдомиялната машина са направени предварително. Тези фабрични настройки могат да се променят.

Настройките се променят така:

1. Отворете вратата.
2. Включете бутона ВКЛ./ИЗКЛ. [1].
3. Натиснете бутона Информация  [3] за 3 секунди, докато в горната част на дисплея [4] се появи следният текст:
Прелистване с < >
Настройване с - +
Излизане със Setup 3 sec.
4. Натискайте бутона > [16], докато в горната част на дисплея [4] се покаже желаната настройка.
5. Направете настройката с бутоните за настройване + - [8].
6. Натиснете бутона Информация  [3] за 3 секунди.

Избраната стойност е запазена в уреда.

Съвет: Когато промените повече настройки, направете всички промени една след друга. Сега натиснете бутона Информация  [3] за 3 секунди. Така настроените стойности на уреда се запазват.

Сензор за вода *

* в зависимост от варианта на оборудване на Вашата съдомиялна машина

Сензорът за вода е оптичен измервателен прибор (фотоклетка), с който се измерва замърсеността на водата от изплакването.

Използването на сензора за вода е специфично за всяка програма. Когато сензорът за вода е активиран «чистата» вода от изплакването може да се използва за следващото изплакване, с което разходът на вода се намалява с 3-6 литра. Ако замърсяването е по-голямо, водата се изпомпва и се заменя с чиста вода. При автоматичните програми към степента на замърсяване автоматично се настройват температурата и продължителността на програмата.

Изсушаване–цеолит

Предупреждение

Опасност от изгаряне при допир с изпускателния отвор [26]!

Никога не пипайте изпускателния отвор. Изпускателният отвор става горещ и поради това всяка негова промяна може да доведе до скъпо струващи ремонти.

Внимание!

Погрижете се смукателният отвор [25] да остане свободен и в долната кошница за съдове вдясно отзад над изпускателния отвор [26] да няма чувствителни на топлина части от съдове.

Уредът е оборудван с резервоар-цеолит. Цеолит е минерал, който е в състояние да акумулира влажност и топлина енергия и след това да ги отдава.

В процеса на почистване тази топлина енергия се използва за изсушаването на минерала и за подгриване на водата за миене.

По време на фазата на изсушаване влажността от отделението за миене се поема от минерала и се освобождава топлоенергия. Освободената топлоенергия се издухва със сух въздух в отделението за миене. Това осигурява бързо и по-ефективно изсушаване.

Наред с това тези процеси са изключително енергоспестяващи.

Времева индикация

Продължителността на програмата се определя по време на работа от температурата на водата, количеството съдове, както и от степента на замърсяване и може (в зависимост от програмата) да се променя. Можете да промените представянето на времето в часово време или часове/минути, така че оставащото докрая време на програма за измиване се показва на дисплея като: «Свършва в» (например 15,20 ч) или «Свършва след» (например 3,25 ч).

Настройване на сензора

При автоматичните програми изпълнението на програмата се оптимизира с помощта на сензори. При автоматичните програми сензорите напасват силата на програмата в зависимост от количеството замърсяване и вида на замърсяването. Можете да настроите чувствителността на сензорите на три степени.

Стандартна: Тази настройка е оптимална за средно зареждане и големи количества замърсяване, като в същото време е енерго- и водоспестяваща.

Чувствителна: Тази настройка напасва силата на програмата дори при малки количества замърсяване за ефективно отстраняване на остатъците от храна. Разходът на енергия и вода се напасва реципрочно.

Много чувствителна: С тази настройка се прави напасване на силата на програмата за утежнени условия на използване, като например много засъхнали остатъци храна. Тази настройка се препоръчва и при използването на био или екологични почистващи препарати с ниски количества действащо вещество. Разходът на енергия и вода се напасва реципрочно.

Допълнително изсушаване

При изплакването се работи с по-висока температура, като по този начин се постигат по-добри резултати при сушенето. При това продължителността може незначително да се увеличи. (Внимавайте с по-чувствителните части от съдовете!) Можете да включвате и изключвате функцията допълнително изсушаване.

Еко прогноза

При активирана Екопрогноза за кратко време в горната част на дисплея се появява средният разход на вода и енергия за избраната програма 4.

AutoPowerOff (Автоматично изключване след края на програмата)

За да се пести енергия, съдомиялната машина се изключва 1 минута след края на програмата. Можете да промените настройката.

Възможните настройки са:

- **Изключено:** Уредът не се изключва автоматично.
- **След една минута:** Уредът се изключва след 1 минута.
- **След два часа:** Уредът се изключва след 2 часа.

Указание: Обърнете внимание, че при настройките „След една минута“ и „След два часа“ вътрешното осветление [20] е изключено. За активиране на вътрешното осветление натиснете превключвателя за включване/изключване [1].

EmotionLight (вътрешно осветление) *

* в зависимост от варианта на оборудване на Вашата съдомиялна машина

EmotionLight [20] представлява вътрешното осветление на Вашата съдомиялна машина. Вътрешното осветление може да се включва и изключва.

Указание

- В зависимост от настройката на AutoPowerOff вътрешното осветление е включено или изключено.
- Обърнете внимание, че във включено състояние при отворена врата вътрешното осветление се изключва автоматично след 1 час.

Преден дисплей *

* в зависимост от варианта на оборудване на Вашата съдомиялна машина

Можете да включвате и да изключвате предният дисплей [13] (допълнителна информация за програмата).

TimeLight (Оптични индикатори по време на изпълнение на програмата) *

* в зависимост от варианта на оборудване на Вашата съдомиялна машина

По време на изпълнение на програмата се появява оптичен индикатор (допълнителни функции на програмите) на пода под вратата на уреда. При изтеглена напред бленда на цокъла или при вграждане на високо с плътно прилепена мебелна плоскост индикаторът не се вижда.

Можете да включвате и изключвате оптичния индикатор.

Infolight *

* в зависимост от варианта на оборудване на Вашата съдомиялна машина

По време на изпълнение на програмата на пода под вратата на уреда се появява светлинна точка. Отворете вратата на уреда едва тогава, когато светещата точка на пода вече не се вижда. Ако вратата на уреда не е затворена плътно, светещата точка мига *. Когато уредът е вграден на височина и челото на долната плоскост е плътно до него светлинната точка не се вижда. Можете да включвате и да изключвате Infolight.

Промяна на стартовата програма

Можете да промените настройката «Стартова програма».

Сила на звука на сигнала *

* в зависимост от варианта на оборудване на Вашата съдомиялна машина

Краят на програмата се оповестява със звуков сигнал. Тази настройка също може да се променя.

Сила на звука на бутоните

Когато обслужвате съдомиялната машина, при всяко натискане на бутоните се чува звуков сигнал. Можете да регулирате силата на звука на сигнала. Ако силата на звука на бутоните ви пречи, можете да го изключите.

Защита за деца *

* в зависимост от варианта на оборудване на Вашата съдомиялна машина

Миялната машина е оборудвана с електронна защита за деца. Защитата за деца предпазва децата от възможни опасности, които могат да възникнат от съдомиялната машина.

Можете да включвате и да изключвате защитата за деца. При включена защита за деца отварянето на вратата е затруднено.

Поздрав

Когато включвате съдомиялната машина, се появява фирменото лого. Можете да отмените фирменото лого.

Фабрична настройка

Всички настройки могат да бъдат върнати в положение на фабрични настройки.

Включване на уреда

1. Отворете водопроводния кран докрай.
 2. Отворете вратата.
 3. Включете бутона ВКЛ./ИЗКЛ. 1. С цел щадящо околната среда използване за всяко стартиране на уреда предварително автоматично е настроена програма Еко 50°. Тази програма остава избрана, ако не бъде натиснат бутон за друга програма 2.
 4. Натиснете бутона START 12.
 5. Затворете вратата.
- Изпълнението на програмата започва.

Указание:

Поради екологични причини програмата Еко 50° се настройва предварително преди всяко пускане на уреда. Това опазва природните ресурси и не на последно място портмонето ви.

Програмата Еко 50° е изключително щадяща за околната среда. Според Директива 1016/2010 на ЕС тя е «стандартна програма», която най-ефикасно представя стандартният цикъл на измиване за нормално замърсени съдове и комбинираният разход на енергия и вода за почистване на този вид съдове.

Отложен старт

Можете да отложите стартирането на програмата до 24 часа. В зависимост от настройката на индикатора за време край на програмата се оповестява със «Свършва след» (например: 3h 25min) или «Свършва във» (например: 15:20 ч).

1. Отворете вратата.
2. Включете бутона ВКЛ./ИЗКЛ. [1].
3. Изберете програма [2].
4. Натиснете бутона за отложен старт [9].
5. Натискайте бутоните за настройване + - [8], докато достигнете до времето, което отговаря на желанието Ви.
6. Натиснете бутона START [12], отложеният старт е активиран.
7. За изтриване на отложения старт натиснете бутона START [12] за около 3 секунди.
Отложен старт е изтрил.
8. Затворете вратата.

Край на програмата

Програмата е свършила, когато в горната част на дисплей [4] и на предният дисплей * [13] се появи «Готово».

Край на програмата се показва на пода, когато TimeLight (оптичният индикатор) е включен и се вижда.

* в зависимост от варианта на оборудване на Вашата съдомиялна машина

Изключване на уреда

Малко след края на програмата:

1. Отворете вратата.
2. Включете бутона ВКЛ./ИЗКЛ. [1].
3. Затворете крана на водата (отпада при: при уреди с Aqua-Stop).
4. Извадете съдовете след като изстинат.

Указание: След края на програмата оставете уреда малко да изстине преди да го отворите. Така предотвратявате излизането на пара и нанасянето на трайни щети на вградените уреди.

Прекъсване на програмата

Внимание!

Чрез експанзия (свърхналягане) вратата на уреда може да отскочи и/или да изтече вода! Когато при свързване към топла вода или при горещ уред се отвори вратата на уреда, винаги я оставяйте за няколко минути притворена и тогава я затваряйте.

1. Отворете вратата.
2. Включете бутона ВКЛ./ИЗКЛ. [1].
Светлинните индикатори изгасват.
Програмата остава запаметена.
3. За продължаване на програмата отново натиснете бутона ВКЛ./ИЗКЛ. [1].
4. Затворете вратата.

Прекъсване на програмата (Reset)

1. Отворете вратата.
2. Натиснете бутона START [12] за около 3 секунди. Горната част на дисплея [4] и предният дисплей * [13] показват: «Програмата беше прекъсната».
3. Затворете вратата. Програмата продължава още около 1 минута. Горната част на дисплея [4] показва: «Готово».
4. Отворете вратата.
5. Включете бутона ВКЛ./ИЗКЛ. [1].
6. Затворете вратата.

* в зависимост от варианта на оборудване на Вашата съдомиялна машина

Смяна на програмата

След натискане на бутона START [12] не е възможно да се смени програмата. Смяна на програмата може да стане само след спиране на текущата програма (Reset).



Почистване и обслужване

Редовното проверяване и обслужване на уреда спомага за предотвратяването на повреди. Това пести време и нерви.

Общо състояние на съдомиялната машина

* Вътрешното пространство на Вашата съдомиялна машина се самопочиства до голяма степен. За отстраняване на отлагания Вашата съдомиялна машина автоматично променя програмата (напр. увеличаване на температурата на почистване) на определени интервали. Това води до увеличаване на стойностите за консумацията при тази програма.

* в зависимост от варианта на оборудване на Вашата съдомиялна машина

Ако въпреки това установите отлагания във вътрешното пространство на съдомиялната машина, ги отстранете както следва:

1. Напълнете отделението [33] с почистващ препарат.
2. Изберете програма с най-висока температура.
3. Стартирайте програмата, без да поставяте съдове.



Предупреждение

Опасност за здравето поради почистващи препарати със съдържание на хлор!

Винаги използвайте несъдържащи хлор почистващи препарати.

Указание

- За почистване на уреда използвайте само предназначени специално за съдомиялни машини почистващи препарати/препарати за почистване на уреди.
- Редовно избърсвайте уплътненията на вратата с влажна кърпа и малко препарат за миене на чинии. Така уплътнението на вратата остава хигиенично чисто.
- При по-продължително време на неизползване оставяйте вратата полуотворена. Така се предотвратява образуването на неприятен мирис.
- Никога не почиствайте съдомиялната машина с парочистачка. Производителят не поема отговорност за последващи щети.
- Редовно избърсвайте предната част на съдомиялната машина и панела за обслужване с влажна кърпа и малко препарат за миене на чинии.
- Избягвайте гъби с груба повърхност и абразивни почистващи препарати. Те надраскват повърхността.
- При съдомиялни машини с предна част от висококачествена стомана избягвайте използването на попивателни кърпи „швамтух“ или ги изплакнете многократно преди първата употреба. Това предотвратява корозия.

Поддръжка на машината *

За поддръжка на Вашата съдомиялна машина е на разположение програмата „Поддръжка на машината“ в комбинация с обикновени препарати за поддръжка на машини. Отлагания, напр. от мазнина или котлен камък, могат да доведат до неизправности на Вашата съдомиялна машина. За предотвратяване на неизправности и редуциране образуването на миризми, е препоръчително почистване на съдомиялната машина на редовни интервали.

* Веднага щом индикаторът за поддръжка на машината светне на панела за обслужване или се покаже съответната препоръка на предния дисплей, включете програмата за поддръжка на машината **без съдове**. След извършване на поддръжка на машината индикаторът на панела за обслужване угасва.

Ако Вашата съдомиялна машина не е оборудвана с функция напомняне, следвайте указанията за употреба на препаратите за поддръжка на машини.

Указание

- Отстранете грубите замърсявания във вътрешното пространство с влажна кърпа.
- Изпълнете програмата в комбинация с препарат за поддръжка на машини, без съдове.
- Използвайте специален препарат за поддръжка на машини, а не препарат за миене на чинии.
- Спазвайте указанията за безопасност и употреба на опаковката на препарата за поддръжка на машини.
- * След три процеса на измиване индикаторът на панела за обслужване угасва автоматично дори без да е изпълнена програма за поддръжка на машината.

* в зависимост от варианта на оборудване на Вашата съдомиялна машина

Специална сол и препарат за изплакване

Добавете специална сол и/или препарат за изплакване, веднага след като индикаторите за нивото върху обслужващия панел [6] и [5] светнат или за това ви предупредят предният дисплей * [13].

* в зависимост от варианта на оборудване на Вашата съдомиялна машина

Филтри

Филтри [29] задържат едрите боклуци във водата от измиването далече от помпата. Тези замърсявания понякога могат да запушат филтрите.

Филтриращата система се състои от

- Едър филтър
- Плосък фин филтър
- Микрофилтър

1. Проверявайте филтър след всяко измиване за замърсявания.
2. Развъртете цилиндъра на филтъра, както е показано на снимката, и извадете филтращата система.

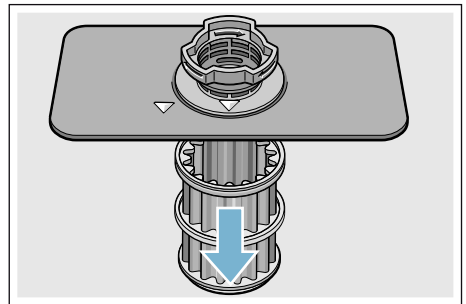
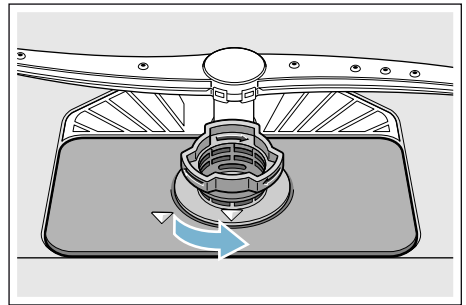

3. Отстранете евентуалните остатъци и почистете филтрите под течаща вода.
4. Сглобете филтращата система по обратния ред и внимавайте след затварянето стрелките да застанат една срещу друга.

Пръскащи рамена

Варовикът и боклиците от водата от измиването могат да блокират лагеруването на пръскащите рамена [23] и [27].

1. Проверете изпускателните дюзи на пръскащите рамена за запушвания.
2. Развийте горното пръскащо рамо [23] (1) и го изтеглете надолу (2).
3. Изтеглете долното пръскащо рамо [27] нагоре.

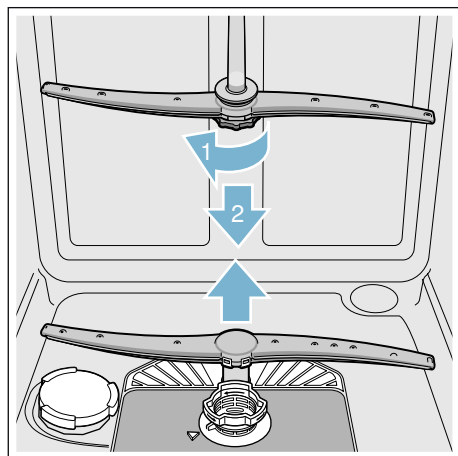

4. Почистете пръскащите рамена под течаща вода.
5. Отново поставете, съответно завийте, пръскащите рамена.

? Повреда – какво да направим?

Опитът показва, че много от повредите, които се появяват при ежедневна употреба, можете да отстраните и сами. По този начин машината бързо може отново да Ви е на разположение. В следващия преглед можете да намерите възможните причини за повреди и ценни указания за тяхното отстраняване.

Указание: Ако по време на измиване на съдовете уредът спре или не иска да започне работа по необясними причини, първо изпълнете функцията прекъсване на програмата (Reset) → "Обслужване на уреда" на страница 38.

⚠ Предупреждение

Некоректно извършените поправки и използването на резервни части, които не са оригинални, могат да доведат до значителни повреди на уреда и опасност за ползвателя!

Всички поправки извършвайте при специалист. Ако се налага подмяната на някоя част, използвайте винаги оригинални резервни части.

Съобщение за грешка

Някои повреди се показват в горната част на дисплея [4] и чрез предният дисплей * [13], като се предлагат и възможни начини за отстраняване (например: Замърсена филтърна система (E22) → Почистете филтрите).

* в зависимост от варианта на оборудване на Вашата съдомиялна машина

Помпа за мръсната вода

Грубите остатъци храна или чуждите тела, които не се задържат от филтрите, могат да блокират помпата за мръсна вода. Тогава водата остава над филтъра.

⚠ Предупреждение

Опасност от порязване!

Острите и заострените предмети или стъклата могат да блокират помпата за мръсна вода.

Винаги внимателно отстранявайте чуждите тела.

Помпата за мръсна вода се почиства така:

1. Прекъснете електрическото захранване на съдомиялната машина.
2. Свалете горната [22] и долната кошница [31].
3. Свалете филтрите [29].
4. Отстранете водата, ако е необходимо използвайте гъба.
5. Повдигнете капака на помпата с помощта на лъжица (както е показано). Хванете капака на помпата за периферията и го повдигнете косо навътре (1). Свалете целия капак.

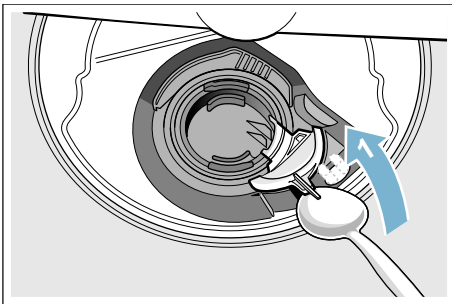

6. Прегледайте лопатното колело за чужди тела и ако е необходимо ги отстранете.
7. Върнете капака на помпата в първоначалното му положение (2) и го натиснете навътре, за да го застопорите (3).

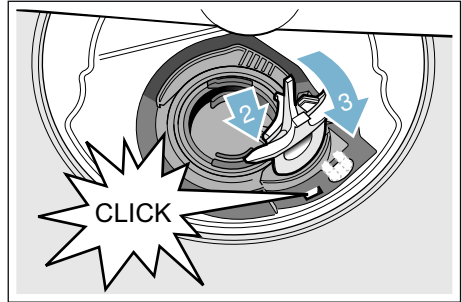

8. Поставете филтрите.
9. Отново поставете кошниците.

Таблица с повредите

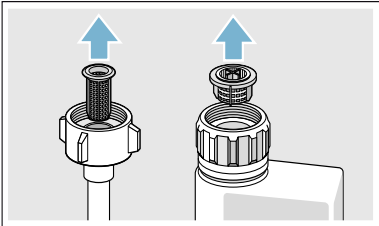
Повреда	Причина	Отстраняване
Свети код за грешка E:18 .	Захранващият маркуч е прегънат.	Положете захранващия маркуч без прегъвания.
	Водопроводният кран е затворен.	Отворете водопроводния кран.
	Водопроводният кран е блокиран или покрит с котлен камък.	Отворете водопроводния кран. Дебитът при отворен кран трябва да е минимум 10 l/min.
	Филтърът на захранването с вода е запушен.	Изключете уреда и изключете щепсела от контакта. Затворете водопроводния кран. Отвинтете водопроводния маркуч. 
Свети код за грешка E:07 .	Смукателният отвор (от дясната вътрешна страна на уреда) е покрит със съдове.	Подредете съдовете така, че смукателният отвор да е свободен.
Свети код за грешка E:12 .	Нагриващият елемент е покрит с котлен камък или замърсен.	Извършете почистване на уреда с препарат за поддръжка на машини или препарат за отстраняване на котлен камък. Включете съдомиялната машина със системата за омекотяване и проверете настройките. → "Система за омекотяване/ Специална сол" на страница 22
Свети код за грешка E:14 .	Водозащитна система активирана.	Затворете водопроводния кран.
Свети код за грешка E:15 .		Свържете се със службата за обслужване на клиентите и посочете кода за грешка.
Свети код за грешка E:16 .	Постоянно подаване на вода.	
Свети код за грешка E:22 .	Филтрите 29 са замърсени или запушени.	Почистете филтрите. → "Филтри" на страница 45

Повреда	Причина	Отстраняване
Свети код за грешка E:24 .	Маркучът за отточна вода е запушен или прегънат.	Положете маркуча без прегъвания, при необходимост отстранете остатъците.
	Сифонната връзка все още е затворена.	Проверете и при необходимост отворете връзката при сифона.
	Капакът на помпата за отточна вода е нестабилен.	Фиксирайте правилно капака. → <i>"Помпа за мръсната вода" на страница 47</i>
Свети код за грешка E:25 .	Помпата за отточна вода е блокирана или капакът на помпата за отточна вода не е фиксиран.	Почистете помпата и фиксирайте правилно капака. → <i>"Помпа за мръсната вода" на страница 47</i>
Свети код за грешка E:27 .	Напрежението на мрежата е твърде слабо.	Не е повреда на уреда, проверете напрежението на мрежата и електроинсталацията.
На цифровата индикация се показва друг код за грешка. (E:01 до E:30)	Вероятно е възникнала техническа повреда.	Изключете уреда чрез бутона ON/OFF  . След кратко време отново стартирайте уреда. Ако проблемът се появи отново, затворете водопроводния кран, изключете щепсела от контакта. Свържете се със службата за обслужване на клиентите и посочете кода за грешка.
Не може да се изгради домашна мрежа.	WLAN не е активиран на рутера.	Проверете безжичната мрежова връзка на Вашия рутер.
Индикаторът WLAN мига.	Не може да се активира връзка с домашната мрежа.	Активирайте безжичната мрежа на Вашия рутер.
Home Connect не може да се изпълни правилно.	Вероятна грешка при настройката или техническа повреда.	Вземете предвид включените в окомплектовката на доставката документация и допълнителни указания относно Home Connect.
Енергийният мениджър не се свързва с енергийния мениджър на домашната система. *	Връзката с енергийния мениджър на домашната система не е на разположение.	За целта вземете под внимание ръководството за употреба на производителя на енергийния мениджър на Вашата домашна система.
Индикаторът за зареждане на сол  и/или препарат за изплакване  свети.	Липсва препарат за изплакване.	Заредете препарат за изплакване.
	Липсва сол.	Заредете специална сол.
	Сензорът не регистрира солта на таблетки.	Използвайте друга специална сол.
Индикаторът за зареждане на сол  и/или препарат за изплакване  не свети.	Индикаторът за зареждане е изключен.	Активиране/Деактивиране (глава „Система за омекотяване/Специална сол“ → <i>Страница 22</i> или „Препарат за изплакване“ → <i>Страница 24</i>).
	Все още е налично достатъчно количество специална сол/препарат за изплакване.	Проверете индикатора за зареждане и нивата на напълване.

bg Повреда – какво да направим?

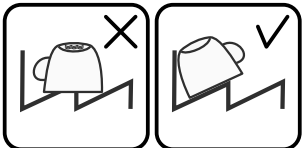
Повреда	Причина	Отстраняване
След края на програмата в уреда остава вода.	Филтриращата система или участъкът под филтрите [29] е запушен.	Почистете филтрите и участъка под тях.
	Програмата още не е завършила	Изчакайте края на програмата или извършете Reset.
Съдовете не са сухи.	Липсва или твърде малко препарат за изплакване в отделението.	Заредете препарат за изплакване.
	Избрана е програма без изсушаване.	Изберете програма с изсушаване. → "Преглед на програмите" на страница 35
	Събиране на вода във вдлъбнатините на съдовете и приборите.	Подреждайте в наклонено положение, поставете съответните съдове по възможност под наклон. 
	Използваният комбиниран почистващ препарат има лош изсушаващ ефект.	Използвайте друг комбиниран почистващ препарат с по-добър изсушаващ ефект. Използването на допълнителен препарат за изплакване подобрява изсушаващия ефект.
	Не е активирана опцията за екстра изсушаване за подобряване на изсушаващия ефект.	Активирайте опцията за екстра изсушаване. → "Допълнително изсушаване" на страница 39
	Съдовете са извадени твърде рано или процесът на изсушаване все още не е бил завършен.	Изчакайте края на програмата респ. извадете съдовете едва 30 min след края на програмата.
	Използваният еко препарат за изплакване има ограничен изсушаващ ефект.	Използвайте марков препарат за изплакване. Еко продуктите могат да имат ограничен ефект.
Пластмасовите съдове не са сухи.	Специални качества на пластмасата.	Пластмасата има по-слаба топлемкост и затова съхне по-трудно.
Приборите не са сухи.	Приборите не са сортирани правилно в кошницата за прибори.	По възможност сортирайте приборите така, че да не се допират.
	Приборите не са сортирани правилно в чекмеджето за прибори.	Сортирайте правилно приборите и по възможност ги поставете така, че да не се допират.

Повреда	Причина	Отстраняване
Вътрешните страни на уреда са мокри след процес на измиване.	Не е повреда на уреда.	Поради принципа на „кондензационно сушене“ капките вода в контейнера са физично обусловени и са желателни. Влагата от въздуха кондензира по вътрешните страни, стича се и се изпомпва.
Остаъци от храна по съдовете.	Съдовете са подредени твърде плътно един до друг, кошницата за съдове е препълнена.	Подредете съдовете така, че да е налице достатъчно свободно пространство и миешите струи да могат да достигат повърхността на съдовете. Избягвайте допиране на съдовете.
	Въртенето на пръскащите рамена е възпрепятствано.	Подредете съдовете така, че да не възпрепятстват въртенето на пръскащите рамена.
	Дюзите на пръскащите рамена са запушени.	Почистете дюзите на пръскащите рамена. → <i>"Почистване и обслужване" на страница 43</i>
	Филтрите [29] са замърсени.	Почистете филтрите. → <i>"Почистване и обслужване" на страница 43</i>
	Филтрите [29] не са поставени правилно и/или не са фиксирани.	Поставете правилно филтрите и ги фиксирайте.
	Твърде слаба програма за измиване.	Изберете по-силна програма за измиване. Повишете чувствителността на сензорите. → <i>"Настройване на сензора" на страница 39</i>
	Съдовете са измити предварително твърде добре; затова сензорната система е избрала слаба програма. Упоритите замърсявания частично не могат да се отстранят.	Не мийте съдовете предварително. Отстранете само едрите остатъци от храна. Повишете чувствителността на сензорите. → <i>"Настройване на сензора" на страница 39</i> Препоръчителни програми Eco 50° или Intensive.
	Поставени в ъглите високи тесни съдове не се измиват достатъчно добре.	Не поставяйте високи тесни съдове под твърде голям наклон или в ъглите.
Горната кошница [22] не е настроена на еднаква височина вляво и вдясно.	Настройте горната кошница на еднаква височина посредством страничните дръжки.	

bg Повреда – какво да направим?

Повреда	Причина	Отстраняване
Остатъци от почистващ препарат	Капачето на отделението за почистващ препарат [33] е блокирано от съдове, затова капачето не се отваря напълно.	Съдовете не трябва да се издават над отделението за таблетки [24]. Те могат да блокират капачето на отделението за почистващ препарат, в резултат на което то не се отваря изцяло. → "Горна кошница за съдове" на страница 26 Не поставяйте съдове или ароматизатори в отделението за таблетки.
	Капачето на отделението за почистващ препарат [33] е блокирано от таблетката.	Таблетката трябва да се постави напречно, а не надлъжно.
	Използвани са таблетки при бърза или кратка програма. Времето за разтваряне на почистващия препарат не се достига при избраната кратка програма.	Времето за разтваряне на таблетките е твърде дълго за кратка или бърза програма. Използвайте почистващ препарат на прах или по-силна програма.
	Почистващото действие и разтварящата способност намаляват при по-продължително съхранение или почистващият препарат е силно втвърден.	Сменете почистващия препарат.
Водни петна върху пластмасовите съдове.	Образуването на капки по пластмасовите повърхности е неизбежно по физични причини. След изсушаване остават видими водни петна.	Използвайте по-силна програма (по-честа смяна на водата). Следете за подреждане под наклон. Използвайте препарат за изплакване. При необходимост настройте по-висока степен на омекотяване.
Отлагания в контейнера или по вратата, които могат да се избършат или разтворят във вода.	Съставките на почистващия препарат образуват отлагания. В повечето случаи тези отлагания не могат да се отстранят по химичен път (препарати за почистване на уреди, ...).	Сменете марката почистващ препарат. Почистете уреда механично.
	При наличие на „бели отлагания“ по дъното на контейнера системата за омекотяване е настроена на гранична стойност.	Настройте по-висока степен на омекотяване и при необходимост сменете почистващия препарат.
	Капачката на отделението за сол [28] не е затворена.	Затворете правилно капачката на отделението за сол.
	Само за чаши: начална корозия по стъклото може да се избърше само привидно.	Вж. „Повреди на стъклени чаши и съдове“. → "Повреди на стъклени чаши и съдове" на страница 25

Повреда	Причина	Отстраняване
<p>Бели, трудно отстраними отлагания по съдовете, контейнера или вратата.</p>	<p>Съставките на почистващия препарат образуват отлагания. В повечето случаи тези отлагания не могат да се отстранят по химичен път (препарати за почистване на уреди, ...).</p>	<p>Сменете марката почистващ препарат. Почистете уреда механично.</p>
	<p>Неправилно настроена степен на твърдост или твърдостта на водата е над 50°dH (8,9 mmol/l).</p>	<p>Настройте системата за омекотяване съгласно ръководството за употреба или добавете сол.</p>
	<p>Почистващи препарати 3 в 1 или био/еко почистващи препарати не са достатъчно ефективни.</p>	<p>Настройте системата за омекотяване съгласно ръководството за употреба или използвайте отделни препарати (маркови почистващи препарати, сол, препарат за изплакване).</p>
	<p>Дозирано е твърде малко количество почистващ препарат.</p>	<p>Дозирайте по-голямо количество почистващ препарат или изберете друга марка почистващ препарат.</p>
	<p>Избрана е твърде слаба програма за измиване.</p>	<p>Изберете по-силна програма за измиване.</p>
<p>Следи от чай или червило върху съдовете.</p>	<p>Температурата на измиване е твърде ниска.</p>	<p>Изберете програма с по-висока температура на измиване.</p>
	<p>Твърде малко количество или неподходящ почистващ препарат.</p>	<p>Сипете правилно дозирано количество подходящ почистващ препарат.</p>
	<p>Съдовете са измити предварително твърде добре, затова сензорната система е избрала слаба програма. Упоритите замърсявания частично не могат да се отстранят.</p>	<p>Не мийте съдовете предварително. Отстранете само едрите остатъци от храна. Повишете чувствителността на сензорите. → "Настройване на сензора" на страница 39 Препоръчителна програма Eco 50°</p>
<p>Цветни (сини, жълти, кафяви) трудно отстраними или неотстраними отлагания по уреда или върху съдовете от благородна стомана.</p>	<p>Образуване на слоеве от съставки на зеленчуци (например от зеле, целина, картофи, макарони, ...) или на чешмяната вода (напр. манган).</p>	<p>Могат да се отстранят частично с препарати за почистване на машини или механично. Отлаганията не са опасни за здравето.</p>
	<p>Образуване на слоеве от метални съставки върху сребърни или алуминиеви съдове.</p>	<p>Могат да се отстранят частично с препарати за почистване на машини или механично.</p>
<p>Цветни (жълти, оранжеви, кафяви) лесно отстраними отлагания във вътрешността (основно в областта на дъното).</p>	<p>Образуване на слоеве от съставки на остатъци от храна и на чешмяната вода (котлен камък), „подобни на сапун“</p>	<p>Проверете функционирането на системата за омекотяване (заредете специална сол) респ. при използване на комбинирани почистващи препарати (таблетки) активирайте функцията за омекотяване. → "Система за омекотяване/ Специална сол" на страница 22</p>

bg Повреда – какво да направим?

Повреда	Причина	Отстраняване
Оцветяване на пластмасовите части във вътрешността на уреда.	Пластмасовите части във вътрешността на уреда могат да се оцветят с течение на експлоатационния срок на съдомиялната машина.	Оцветяванията са нормални и не нарушават функционирането на съдомиялната машина.
Оцветяване на пластмасови части.	Температурата на измиване е твърде ниска.	Изберете програма с по-висока температура на измиване.
	Съдовете са измити предварително твърде добре, затова сензорната система е избрала слаба програма. Упоритите замърсявания частично не могат да се отстранят.	Не мийте съдовете предварително. Отстранете само едрите остатъци от храна. Повишете чувствителността на сензорите. → "Настройване на сензора" на страница 39 Препоръчителна програма Eco 50°
Отстраними ивици върху стъклени чаши, чаши с метална оптика и прибори.	Твърде голямо количество препарат за изплакване.	Настройте по-ниска степен за количеството препарат за изплакване.
	Не е зареден препарат за изплакване или твърде ниска настройка.	Заредете препарат за изплакване и проверете дозировката (препоръчителна степен 4 – 5).
	Остатъци от почистващ препарат при изплаквания цикъл на програмата. Капачето на отделението за почистващ препарат е блокирано от съдове (капачето не се отваря изцяло).	Капачето на отделението за почистващ препарат не трябва да се блокира от съдове. Не поставяйте съдове или ароматизатори в отделението за таблетки.
	Съдовете са измити предварително твърде добре, затова сензорната система е избрала слаба програма. Упоритите замърсявания частично не могат да се отстранят.	Не мийте съдовете предварително. Отстранете само едрите остатъци от храна. Повишете чувствителността на сензорите. → "Настройване на сензора" на страница 39 Препоръчителна програма Eco 50°
Започващо или вече налично необратимо (непоправимо) потъмняване на стъклото.	Стъклените чаши са неустойчиви на миене в съдомиялна машина и са само годни за миене в съдомиялна машина.	Използвайте чаши, устойчиви на миене в съдомиялна машина. Избягвайте дълга фаза с пара (време на престой след края на процеса на измиване). Използвайте програма за измиване с по-ниска температура. Регулирайте системата за омекотяване в съответствие с твърдостта на водата (при необходимост – по-ниска степен). Използвайте почистващи препарати с компоненти за защита на стъкло.

Повреда	Причина	Отстраняване
Следи от корозия по приборите.	Приборите не са достатъчно устойчиви на корозия. Често остриетата на ножовете са засегнати в по-силна степен.	Използвайте прибори от неръждаеми материали.
	По приборите се образува корозия и когато заедно с тях се мият корозиращи части (дръжки на тенджери, повредени кошници за съдове и т.н.).	Не мийте корозиращи части.
	Съдържанието на сол във водата за измиване е твърде високо, защото капачето на отделението за сол не е затворено добре или при зареждането със сол е била разсипана сол.	Затворете добре капачето на отделението за сол или отстранете разсипаната сол.
Уредът не може да се включи или обслужва.	Функционален отказ.	Изключете уреда от електрическата мрежа; извадете щепсела от контакта или изключете предпазителя. Изчакайте минимум 5 секунди, след това отново включете уреда към електрическата мрежа.
Уредът не се включва.	Проблеми с предпазителя в сградата.	Проверете предпазителя.
	Захранващият кабел не е включен в контакта.	Уверете се, че захранващият кабел е свързан правилно със задната страна на уреда и с електрическия контакт. Проверете функционирането на електрическия контакт.
	Вратата на уреда не е затворена правилно.	Затворете вратата.
Програмата стартира самостоятелно.	Не е изчакан краят на програмата.	Извършете Reset.
Вратата се отваря трудно.	Активирана е функцията за обезопасяване спрямо деца.	Деактивирайте функцията за обезопасяване спрямо деца. → "Защита за деца (блокиране на вратата) ** на страница 10
Вратата не може да се затвори.	Ключалката се е обърнала.	Затварянето на вратата изисква по-голямо усилие.
	Затварянето на вратата е възпрепятствано поради начина на вграждане.	Проверете вграждането на уреда: вратите или страничните части не трябва да се удрят при затваряне.

bg Повреда – какво да направим?

Повреда	Причина	Отстраняване
Капачето на отделението за почистващ препарат не се затваря.	Отделението за почистващ препарат или водачът на капачето са блокирани от полепнали остатъци почистващ препарат	Отстранете остатъците почистващ препарат.
Остатъци от почистващ препарат в отделението за почистващ препарат [33] или в отделението за таблетки [24].	Пръскащите рамена са блокирани от съдове, затова почистващият препарат не се отмива.	Уверете се, че пръскащите рамена се въртят свободно.
	При зареждането отделението за почистващ препарат е било влажно.	Сипвайте почистващ препарат само в сухо отделение за почистващ препарат.
Уредът спира по време на програмата или програмата се преустановява.	Вратата не е затворена изцяло.	Затворете вратата.
	Не поставяйте съдове или ароматизатори в отделението за таблетки. Горната кошница се притиска към вътрешната страна на вратата и възпрепятства безопасно затваряне на вратата.	Проверете дали задната страна не се притиска, напр. от електрически контакт или недемонтиран държач на маркуч.
	Прекъснато е захранването с електричество и/или вода.	Възстановете захранването с електричество и/или вода.
Удрящ шум при захранващите клапани.	В зависимост от електрическата инсталация на сградата, тъй като не е повреда на уреда. Не влияе на работата на уреда.	Не е възможно отстраняване.
Удрящ или тракащ шум.	Пръскащото рамо се удря в съдовете, съдовете не са подредени правилно.	Подредете съдовете така, че пръскащите рамена да не се удрят в съдовете.
	При по-малко съдове водните струи попадат директно върху контейнера.	Зареждайте уреда с повече съдове или разпределяйте съдовете по-равномерно в контейнера.
	Леките съдове се движат по време на миенето.	Подредете леките съдове така, че да са в стабилно положение.
Необичайно образуване на пана.	В отделението за препарат за изплакване е зареден препарат за ръчно миене на съдове.	Незабавно заредете препарат за изплакване в отделението за препарат за изплакване.
	Разлят препарат за изплакване.	Отстранете препарата за изплакване с кърпа.

* в зависимост от варианта на оборудване на Вашата съдомиялна машина



Служба за обслужване на клиентите

Ако не успеете да отстраните повредата, се обърнете към службата за обслужване на клиентите. Винаги ще намерим подходящо решение, така ще спестим и ненужното посещение на техник. Данните за връзка с най-близката служба за обслужване на клиентите са посочени на гърба на ръководството за употреба или в приложения списък на услугите за обслужване на клиентите. При обаждането моля посочете номера на артикула (E-Nr. = 1) и серийния номер на производството (FD = 2), посочени на фабричната табелка [35] на вратата на уреда.

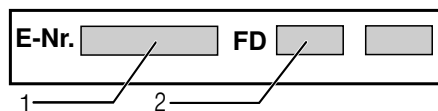

Доверете се на компетентността на производителя. Потърсете ни. Така ще сте сигурни, че ремонтът ще бъде извършен от обучени сервизни техници, разполагащи с оригинални резервни части за Вашия домакински уред.

Обърнете внимание, че служителят от службата за обслужване на клиенти ще поиска паролата Ви за Home Connect.



Поставяне и свързване

За безупречна работа съдомиялната машина трябва да е свързана изрядно. Данните за захранването с вода и отвеждането на водата, както и стойностите за електрическото свързване трябва да отговарят на необходимите изисквания, така както са определени в следните раздели и в упътването за монтаж.

При монтажа спазвайте следната последователност на работните стъпки:

1. Проверка при доставката
2. Поставяне
3. Изводи за мръсна вода
4. Изводи за чистата вода
5. Електрически изводи

Обхват на доставката

В случаи на рекламация се обърнете към търговеца, от който сте закупили уреда, или към нашия специализиран сервиз.

- Съдомиялна машина
- Упътване за експлоатация
- Упътване за монтаж
- Кратко упътване*
- Гаранция*
- Материали за монтаж
- Предпазен кожух за пара*
- Гумена престилка*
- Захранващ кабел

* в зависимост от варианта на оборудване на Вашата съдомиялна машина

Указания за безопасност

Спазвайте Указанията за безопасност в раздел → "При инсталирането" на страница 6.

Доставка

Вашата съдомиялна машина е проверена в завода основно по отношение на безупречността на работа. В следствие на това са останали малки петна от вода. Те ще изчезнат след първия цикъл на измиване.

Технически данни

- **Тегло:**
Максимум 60 kg.
- **Напрежение:**
220–240 V, 50 Hz или 60 Hz
- **Захранване:**
2000 - 2400 W.
- **Предпазител:**
10/16 A (UK 13 A).
- **Консумирана мощност:**
Изключено състояние (Po) 0,50 W.
Неизключено състояние (Pi) 0,50 W.
Мрежов режим на готовност 2,00 W.
Продължителност в изключено състояние (Ti) 0 min.
Продължителност на мрежовия режим на готовност 2 min.
Съгласно регламенти (ЕС) № 1016/2010, 1059/2010, 1275/2008 и 801/2013.
Допълнителни функции и настройки могат да увеличат консумираната мощност и да удължат посочените времена.
- **Налягане на водата:**
Най-малко 0,05 MPa (0,5 bar), най-много 1 MPa (10 bar).
При по-високо налягане на водата: Използвайте клапан за намаляване на налягането на водата.
- **Постъпващо количество:**
Минимум 10 литра/минута.
- **Температура на водата:**
Студена вода.
При топла вода:
Максимална температура 60 °C.
- **Капацитет на напълване:**
12–15 комплекта прибори (в зависимост от варианта на оборудване на Вашата съдомиялна машина).

Поставяне

Необходимите размери за вграждане ще намерите в упътването за монтаж. Подравнете уреда хоризонтално като използвате нивелиращите крачета. Внимавайте уредът да е поставен стабилно.

- Интегрираните уреди и уредите, предназначени за монтиране под шкафове, които допълнително се поставят като свободно стоящи, трябва да са подsigурени срещу преобръщане, например чрез захващане с винтове към стената или чрез монтиране под цял кухненски плот, който е захванат с винтове към съседните шкафове.
- Уредът може безпроблемно да се постави между дървени или пластмасови стени.

Изводи за мръсна вода

1. Необходимите работни стъпки ще намерите в упътването за монтаж, ако е необходимо монтирайте сифон с извод.
2. Свържете маркуча за отвеждане на мръсната вода с помощта на прилежащите части към извода на сифона. Внимавайте отходният маркуч да не е прегънат, притиснат или оплетен и на отходния канал да няма капачка, която да пречи на оттичането на водата!

Изводи за чистата вода

1. Свържете изводите за чистата вода към водопроводния кран в съответствие с упътването за монтаж с помощта на прилежащите части. Внимавайте изводите за чиста вода да не се прегъват, притискат или оплитат.
2. При смяна на уреда винаги трябва да се използва нов захранващ маркуч за чистата вода.

Налягане на водата:

Най-малко 0,05 MPa (0,5 bar), най-много 1 MPa (10 bar).

При по-високо налягане на водата: Използвайте клапан за намаляване на налягането на водата.

Постъпващо количество:

Минимум 10 литра/минута.

Температура на водата:

Студена вода.

При топла вода:

Максимална температура 60 °C.





Свързва се към топла вода *

* в зависимост от варианта на оборудване на Вашата съдомиялна машина

Съдомиялната машина може да се свърже към студена или към топла вода максимум до 60 °С. Свързване към топла вода се препоръчва, когато източникът ѝ е енергоспестяваща система за топла вода и е налице подходяща инсталация, например циркулационна соларна система. По този начин се пестят време и енергия. С избиране на опцията «Топла вода» можете оптимално да синхронизирате уреда си за работа с топла вода. съдомиялната машина

Препоръчителната температура на водата в този случай (температура на входящата вода) е най-малко 40 °С и най-много 60 °С. Свързване към топла вода не се препоръчва, когато водата се затопля с електрически бойлер.





За да промените настройката:

1. Отворете вратата.
2. Включете бутона ВКЛ./ИЗКЛ. .
3. Натиснете бутона Информация   за 3 секунди, докато в горната част на дисплея  се появи следният текст:

Прелистване с < >

Настройване с - +

Излизане със Setup 3 sec.

4. Натискайте бутона  докато в горната част на дисплея  се появи «Свързване към чистата вода».
5. Направете настройката с бутоните за настройване .
6. Натиснете бутона Информация   за 3 секунди.

Избраната стойност е запазена в уреда.

Електрически изводи

- Свързвайте уреда само при променливо напрежение в границите от 220 V до 240 V и 50 Hz или 60 Hz посредством инсталиран в съответствие с изискванията контакт със защитен проводник. Необходим предпазител – виж типовата табелка [35].
- Контактът трябва да е близо до уреда и след вграждането трябва да е свободно достъпен. Когато след вграждането контактът не е свободно достъпен, за изпълняване на предписанията за безопасност трябва преди инсталирането да се монтира многополюсно прекъсвателно устройство с отвор на контакта минимум 3 мм.
- Промени по свързването могат да се извършват само от специалист.
- Удължение на захранващия кабел се поръчва задължително от специализирания сервиз.
- При използване на предпазен шалтер за утечен ток може да се постави само един вид с обозначение . Само той гарантира изпълнението на валидните в момента разпоредби.
- Уредът има система за водна защита. Имайте предвид, че тя работи **само** при включено електрическо захранване.

Демонтаж

Тук също спазвайте последователността на работните стъпки:

1. Разкачете уреда от електрическата мрежа.
2. Затворете водопроводния кран.
3. Освободете изводите за мръсна и за чиста вода.
4. Развийте болтовете, с които се захваща към мебелите.
5. Свалете дъската на цокъла, ако има такава.
6. Извадете уреда като внимавате за маркуча.

Транспортиране

Изпразнете съдомиялната машина и укрепете подвижните части.

Уредът трябва да се изпразни при спазване на следните стъпки:

1. Отворете водопроводния кран.
2. Отворете вратата.
3. Включете бутона ВКЛ./ИЗКЛ. 1.
4. Изберете програма с най-високата температура.
На дисплея горе 4 е показана предполагаемата продължителност на програмата.
5. Натиснете бутона START 12.
6. Затворете вратата.
Започва изпълнението на програмата.
7. След около 4 минути отворете вратата.
8. Натискайте бутона START 12, докато в горната част на дисплея 4 се появи «Програмата е прекъсната»/«Готово след 1 минута».
9. Затворете вратата.
10. След около 1 минута отворете вратата.
В горната част на дисплея 4 се появява «Готово».
11. Включете бутона ВКЛ./ИЗКЛ. 1.
12. Затворете крана на водата, развийте захранващият маркуча и оставете водата в него да изтече.

Указание: Транспортирайте уреда само изправен (за да не може в панела за управление на машината да попадне останала в уреда вода, която да доведе до неправилно функциониране на програмите).

Защита от замръзване

Когато уредът е поставен в помещение, в което може да замръзне (например лятна вила), трябва напълно да го изпразните (виж Транспортиране).

Отделно от поетите ангажименти към клиента с договора за покупка и отделно от гаранцията осигуряваме подмяна при следните условия:

1. Когато поради повреда в нашата система AquaStop е причинена щета от вода, възстановяваме щетите на частните ползватели. За да функционира правилно водната защита уредът трябва да е свързан към електрическата мрежа.
2. Тази гаранция важи за продължителността на живот на уреда.
3. Предпоставка за предявяване на искане по гаранцията е уредът с AquaStop да е поставен и свързан от специалист съобразно нашето упътване. Ова включва и свързването на допълнението AquaStop (оригинални принадлежности). Гаранцията ни не покрива дефектни водопроводни връзки или принадлежности до връзката на системата AquaStop към водопроводния кран.
4. Не е необходимо да наблюдавате по време на работа уредите с AquaStop, съответно след това да се подsigурявате като затваряте водопроводния кран. Изключение правят случаите на по-дълго отсъствие от дома, например при няколкоседмичен отпуск водопроводният кран трябва да се затвори.

Данни за връзка във всички страни можете да намерите в приложения списък на специализираните сервиси.

Robert Bosch Hausgeräte GmbH
Carl-Wery-Straße 34
81739 München
Germany
www.bosch-home.com



9001229552
(9708) 642 TW